

PROGRAMA DE ACTUACIÓN INTEGRADA DE LA
UNIDAD DE EJECUCIÓN EN SUELO URBANO
RESIDENCIAL ENSANCHE. C/ CASTELL DE
MONTESA DE CANALS (VALENCIA)

REFUNDIDO PROYECTO DE URBANIZACIÓN
ANEXO 8: ESTUDIO DE SEGURIDAD Y SALUD



PROMOTOR:

MEDCAP VALUE ADD DEVELOPMENT, S.L.

ENCARNA BOSCH FERRER

Arquitecta urbanista
Especialista Universitaria en Regeneración Urbana

JOSÉ ANDRÉS SANCHIS BLAY

Licenciado en Ciencias Ambientales (nº col. 342)
Ingeniero Técnico Agrícola

Marzo, 2024

1. MEMORIA

1.1. Introducción

- 1.1.1. Justificación
- 1.1.2. Objeto
- 1.1.3. Contenido
- 1.1.4. Ámbito de aplicación
- 1.1.5. Variaciones
- 1.1.6. Agentes intervinientes

1.2. Datos identificativos de la obra

- 1.2.1. Datos generales
- 1.2.2. Número medio mensual de trabajadores previsto en la obra
- 1.2.3. Plazo previsto de ejecución de la obra
- 1.2.4. Tipología de la obra a construir
- 1.2.5. Programa de necesidades
- 1.2.6. Datos relativos al momento en que se redacta este ESS
- 1.2.7. Reuniones y entrevistas mantenidas con el Autor/es del proyecto de obra
- 1.2.8. Cambios realizados para eliminar riesgos en el origen

1.3. Condiciones del solar en el que se va a realizar la obra y de su entorno

- 1.3.1. Accesos a la obra y vías de circulación
- 1.3.2. Existencia de servicios urbanos
- 1.3.3. Servicios urbanos afectados
- 1.3.4. Presencia de tráfico rodado en vía urbana e interferencias con el mismo
- 1.3.5. Interferencias con la circulación peatonal en vía urbana
- 1.3.6. Circulación de peatones y vehículos en el interior de la obra
- 1.3.7. Topografía del terreno
- 1.3.8. Características del terreno
- 1.3.9. Condiciones climáticas y ambientales

1.4. Sistemas de control y señalización de accesos a la obra

- 1.4.1. Señalización de accesos

1.5. Instalación eléctrica provisional de obra

- 1.5.1. Toma de tierra independiente para la instalación provisional de obra
- 1.5.2. Interruptores
- 1.5.3. Tomas de corriente
- 1.5.4. Cables
- 1.5.5. Prolongadores o alargadores
- 1.5.6. Instalación de alumbrado

INDICE

- 1.5.7. Equipos y herramientas de accionamiento eléctrico
 - 1.5.8. Conservación y mantenimiento de la instalación eléctrica provisional de obra
 - 1.6. Otras instalaciones provisionales de obra**
 - 1.6.1. Zona de almacenamiento y acopio de materiales
 - 1.6.2. Zona de almacenamiento de residuos
 - 1.6.3. Silo de cemento
 - 1.7. Servicios de higiene y bienestar de los trabajadores**
 - 1.7.1. Vestuarios
 - 1.7.2. Aseos
 - 1.7.3. Comedor
 - 1.8. Instalación de asistencia a accidentados y primeros auxilios**
 - 1.8.1. Medios de auxilio en obra
 - 1.8.2. Medidas en caso de emergencia
 - 1.8.3. Presencia de los recursos preventivos del contratista
 - 1.8.4. Llamadas en caso de emergencia
 - 1.9. Instalación contra incendios**
 - 1.9.1. Cuadro eléctrico
 - 1.9.2. Zonas de almacenamiento
 - 1.9.3. Casetas de obra
 - 1.9.4. Trabajos de soldadura
 - 1.10. Señalización e iluminación de seguridad**
 - 1.10.1. Señalización
 - 1.11. Riesgos laborales**
 - 1.11.1. Relación de riesgos considerados en esta obra
 - 1.11.2. Relación de riesgos evitables
 - 1.11.3. Relación de riesgos no evitables
 - 1.12. Trabajos que implican riesgos especiales**
 - 1.13. Trabajos posteriores de conservación, reparación o mantenimiento.**
-
- 2. PLIEGO DE CONDICIONES PARTICULARES**
 - 2.1. Introducción**
 - 2.2. Legislación vigente aplicable a esta obra**
 - 2.2.1. Y. Seguridad y salud
 - 2.3. Aplicación de la normativa: responsabilidades**
 - 2.3.1. Organización de la actividad preventiva de las empresas
 - 2.3.2. Reuniones de coordinación de seguridad
 - 2.3.3. Coordinador en materia de seguridad y de salud durante la elaboración del proyecto de ejecución
 - 2.3.4. Coordinador en materia de seguridad y de salud durante la ejecución de la obra

INDICE

- 2.3.5. Principios generales aplicables durante la ejecución de la obra
- 2.3.6. Deberes de información del promotor, de los contratistas y de otros empresarios
- 2.3.7. Obligaciones de los contratistas y subcontratistas
- 2.3.8. Obligaciones de los trabajadores autónomos y de los empresarios que ejerzan personalmente una actividad profesional en la obra
- 2.3.9. Responsabilidad, derechos y deberes de los trabajadores
- 2.3.10. Normas preventivas de carácter general a adoptar por parte de los trabajadores durante la ejecución de esta obra
- 2.4. Agentes intervinientes en la organización de la seguridad en la obra**
 - 2.4.1. Promotor de las obras
 - 2.4.2. Contratista
 - 2.4.3. Subcontratista
 - 2.4.4. Trabajador autónomo
 - 2.4.5. Trabajadores por cuenta ajena
 - 2.4.6. Fabricantes y suministradores de equipos de protección y materiales de construcción
 - 2.4.7. Proyectista
 - 2.4.8. Dirección facultativa
 - 2.4.9. Coordinador en materia de seguridad y de salud durante la elaboración del proyecto de ejecución
 - 2.4.10. Coordinador en materia de seguridad y de salud durante la ejecución de la obra
- 2.5. Documentación necesaria para el control de la seguridad en la obra**
 - 2.5.1. Estudio de seguridad y salud
 - 2.5.2. Plan de seguridad y salud
 - 2.5.3. Acta de aprobación del plan de seguridad y salud
 - 2.5.4. Comunicación de apertura de centro de trabajo
 - 2.5.5. Libro de incidencias
 - 2.5.6. Libro de órdenes
 - 2.5.7. Libro de visitas
 - 2.5.8. Libro de subcontratación
- 2.6. Criterios de medición, valoración, certificación y abono de las unidades de obra de seguridad y salud**
 - 2.6.1. Mediciones y presupuestos
 - 2.6.2. Certificaciones
 - 2.6.3. Disposiciones Económicas
- 2.7. Condiciones técnicas**
 - 2.7.1. Maquinaria, andamiajes, pequeña maquinaria, equipos auxiliares y herramientas manuales
 - 2.7.2. Medios de protección individual

INDICE

- 2.7.3. Medios de protección colectiva
- 2.7.4. Instalación eléctrica provisional de obra
- 2.7.5. Otras instalaciones provisionales de obra
- 2.7.6. Servicios de higiene y bienestar de los trabajadores
- 2.7.7. Asistencia a accidentados y primeros auxilios
- 2.7.8. Instalación contra incendios
- 2.7.9. Señalización e iluminación de seguridad
- 2.7.10. Materiales, productos y sustancias peligrosas
- 2.7.11. Ergonomía. Manejo manual de cargas
- 2.7.12. Exposición al ruido
- 2.7.13. Condiciones técnicas de la organización e implantación

3. PRESUPUESTO DE EJECUCIÓN MATERIAL

4. ANEJOS

FICHAS DE PREVENCIÓN DE RIESGOS

5. DOCUMENTACION GRÁFICA: PLANOS

1. MEMORIA

1.1. Introducción

1.1.1. Justificación

El presente estudio de seguridad y salud, en adelante llamado ESS, se elabora con el fin de cumplir con la legislación vigente en la materia, la cual determina la obligatoriedad del promotor de elaborar durante la fase de proyecto el correspondiente estudio de seguridad y salud.

El ESS puede definirse como el conjunto de documentos que, formando parte del proyecto de obra, son coherentes con el contenido del mismo y recogen las medidas preventivas adecuadas a los riesgos que conlleva la realización de esta obra.

1.1.2. Objeto

Su objetivo es ofrecer las directrices básicas a la empresa contratista, para que cumpla con sus obligaciones en cuanto a la prevención de riesgos profesionales, mediante la elaboración del correspondiente Plan de Seguridad y Salud desarrollado a partir de este ESS, bajo el control del coordinador en materia de seguridad y salud durante la ejecución de la obra.

Es voluntad del autor de este ESS identificar, según su buen saber y entender, todos los riesgos que pueda entrañar el proceso de construcción de la obra, con el fin de proyectar las medidas de prevención adecuadas.

En el presente Estudio de seguridad y salud se definen las medidas a adoptar encaminadas a la prevención de los riesgos de accidente y enfermedades profesionales que pueden ocasionarse durante la ejecución de la obra, así como las instalaciones preceptivas de higiene y bienestar de los trabajadores.

Se exponen unas directrices básicas de acuerdo con la legislación vigente, en cuanto a las disposiciones mínimas en materia de seguridad y salud, con el fin de que el contratista cumpla con sus obligaciones en cuanto a la prevención de riesgos profesionales.

Los objetivos que pretende alcanzar el presente Estudio de seguridad y salud son:

- Garantizar la salud e integridad física de los trabajadores
- Evitar acciones o situaciones peligrosas por improvisación, o por insuficiencia o falta de medios
- Delimitar y esclarecer atribuciones y responsabilidades en materia de seguridad de las personas que intervienen en el proceso constructivo
- Determinar los costes de las medidas de protección y prevención
- Referir la clase de medidas de protección a emplear en función del riesgo
- Detectar a tiempo los riesgos que se derivan de la ejecución de la obra
- Aplicar técnicas de ejecución que reduzcan al máximo estos riesgos

En el ESS se aplican las medidas de protección sancionadas por la práctica, en función del proceso constructivo definido en el proyecto de ejecución. En caso de que el contratista, en la fase de elaboración del Plan de Seguridad y Salud, utilice tecnologías o procedimientos diferentes a los previstos en este ESS, deberá justificar sus soluciones alternativas y adecuarlas técnicamente a los requisitos de seguridad contenidos en el mismo.

El ESS es un documento relevante que forma parte del proyecto de ejecución de la obra y, por ello, deberá permanecer en la misma debidamente custodiado, junto con el resto de documentación del proyecto. En ningún caso puede sustituir al plan de seguridad y salud.

1.1.3. Contenido

El Estudio de seguridad y salud precisa las normas de seguridad y salud aplicables a la obra, contemplando la identificación de los riesgos laborales que puedan ser evitados, indicando las medidas técnicas necesarias para ello, así como la relación de los riesgos laborales que no puedan eliminarse, especificando las medidas preventivas y protecciones técnicas tendentes a controlar y reducir dichos riesgos y valorando su eficacia, en especial cuando se propongan medidas alternativas, además de cualquier otro tipo de actividad que se lleve a cabo en la misma.

En el Estudio de seguridad y salud se contemplan también las previsiones y las informaciones útiles para efectuar en su día, en las debidas condiciones de seguridad y salud, los previsibles trabajos posteriores de reparación o mantenimiento, siempre dentro del marco de la Ley de Prevención de Riesgos Laborales.

El ESS se compone de los siguientes documentos: memoria, pliego de condiciones, mediciones y presupuesto, anejos y planos. Todos los documentos que lo integran son compatibles entre sí, complementándose unos a otros para formar un cuerpo íntegro e inseparable, con información consistente y coherente con las prescripciones del proyecto de ejecución que desarrollan.

Memoria

Se describen los procedimientos, los equipos técnicos y los medios auxiliares que se utilizarán en la obra o cuya utilización esté prevista, así como los servicios sanitarios y comunes de los que deberá dotarse el centro de trabajo de la obra, según el número de trabajadores que van a utilizarlos. Se precisa, así mismo, el modo de ejecución de cada una de las unidades de obra, según el sistema constructivo definido en el proyecto de ejecución y la planificación de las fases de la obra.

Se identifican los riesgos laborales que pueden ser evitados, indicando a tal efecto las medidas técnicas necesarias para ello.

Se expone la relación de los riesgos laborales que no pueden eliminarse, especificando las medidas preventivas y protecciones técnicas tendentes a controlar y reducir dichos riesgos, valorando su eficacia, especialmente cuando se propongan medidas alternativas.

Se incluyen las previsiones e informaciones útiles para efectuar en su día los trabajos posteriores de reparación o mantenimiento, en las debidas condiciones de seguridad y salud.

Pliego de condiciones particulares

Recoge las especificaciones técnicas propias de la obra, teniendo en cuenta las normas legales y reglamentarias aplicables, así como las prescripciones que habrán de cumplirse en relación con las características, la utilización y la conservación de las máquinas, útiles, herramientas, sistemas y equipos preventivos.

Igualmente, contempla los aspectos de formación, información y coordinación y las obligaciones de los agentes intervinientes.

Mediciones y Presupuesto

Incluye las mediciones de todos aquellos elementos de seguridad y salud en el trabajo que hayan sido definidos o contemplados en el ESS, con su respectiva valoración.

El presupuesto cuantifica el conjunto de gastos previstos para la aplicación y ejecución de las medidas contempladas, considerando tanto la suma total como la valoración unitaria de los elementos que lo componen.

Este presupuesto debe incluirse, además, como un capítulo independiente del presupuesto general del Proyecto de edificación.

Anejos

En este apartado se recogen aquellos documentos complementarios que ayudan a clarificar la información contenida en los apartados anteriores.

Planos

Recogen los gráficos y esquemas necesarios para la mejor definición y comprensión de las medidas preventivas definidas en la memoria, con expresión de las especificaciones técnicas necesarias. En ellos se identifica la ubicación de las protecciones concretas de la obra y se aportan los detalles constructivos de las protecciones adoptadas. Su definición ha de ser suficiente para la elaboración de las correspondientes mediciones del presupuesto y certificaciones de obra.

1.1.4. Ámbito de aplicación

La aplicación del presente ESS será vinculante para todo el personal que realice su trabajo en el interior del recinto de la obra, a cargo tanto del contratista como de los subcontratistas, con independencia de las condiciones contractuales que regulen su intervención en la misma.

1.1.5. Variaciones

El plan de seguridad y salud elaborado por la empresa constructora adjudicataria que desarrolla el presente ESS podrá ser variado en función del proceso de ejecución de la obra y de las posibles incidencias o modificaciones de proyecto que puedan surgir durante el transcurso de la misma, siempre previa aprobación expresa del coordinador en materia de seguridad y de salud durante la ejecución de la obra.

1.1.6. Agentes intervinientes

Entre los agentes que intervienen en materia de seguridad y salud en la obra objeto del presente estudio, se reseñan:

Autores del Estudio de Seguridad y Salud	Encarna Bosch. Arquitecto Jose André Sanchis/Ingeniero A.
Coordinador en materia de seguridad y de salud durante la elaboración del proyecto de ejecución	Pendiente de adjudicar
Contratistas y subcontratistas	Pendiente de adjudicar
Coordinador en materia de seguridad y de salud durante la ejecución de la obra	Pendiente de adjudicar

1.2. Datos identificativos de la obra

1.2.1. Datos generales

De la información disponible en la fase de proyecto básico y de ejecución, se aporta aquella que se considera relevante y que puede servir de ayuda para la redacción del plan de seguridad y salud.

Denominación del proyecto	PROYECTO DE URBANIZACIÓN DEL PAI DE SUELO URBANO RESIDENCIAL ENSANCHE C/ CASTELL DE MONTESA EN CANALS
Emplazamiento	Calle Castell de Montesa Canals (Valencia)
Superficies de actuación (m ²)	25.376,25
Número de plantas sobre rasante	No procede
Número de plantas bajo rasante	No procede
Presupuesto de Ejecución Material (PEM)	1.165.216,46€
Presupuesto del ESS	11.345,00€

1.2.2. Número medio mensual de trabajadores previsto en la obra

A efectos del cálculo de los equipos de protección individual, de las instalaciones y de los servicios de higiene y bienestar necesarios, se tendrá en cuenta que el número medio mensual de trabajadores previstos que trabajen simultáneamente en la obra son 8.

1.2.3. Plazo previsto de ejecución de la obra

El plazo previsto de ejecución de la obra es de 6 meses.

1.2.4. Tipología de la obra a construir

Proyecto de Urbanización de suelo industrial terciario

1.2.5. Programa de necesidades

Construcción de la trama viaria y dotaciones de suministros de energía, agua potable y de riego, acceso a las telecomunicaciones, evacuación de aguas pluviales y residuales y la totalidad de servicios urbanísticos correspondientes a su uso industrial.

1.2.6. Datos relativos al momento en que se redacta este ESS

Se redacta este estudio en Enero de 2023

1.2.7. Reuniones y entrevistas mantenidas con el Autor/es del proyecto de obra

Este estudio se ha redactado simultáneamente y en el mismo estudio de arquitectura en que se ha confeccionado el proyecto de urbanización

1.2.8. Cambios realizados para eliminar riesgos en el origen

El proyecto de urbanización se ha redactado teniendo en cuenta las necesidades en materia de prevención de riesgos y las necesidades de salud e higiene de los operarios que intervengan en la obra

1.3. Condiciones del solar en el que se va a realizar la obra y de su entorno

En este apartado se especifican aquellas condiciones relativas al solar y al entorno donde se ubica la obra, que pueden afectar a la organización inicial de los trabajos y/o a la seguridad de los trabajadores, valorando y delimitando los riesgos que se puedan originar.

1.3.1. Accesos a la obra y vías de circulación

El acceso a la obra se efectúa por los viales adyacentes al sector más los que se irán habilitando a medida que transcurran los trabajos.

1.3.2. Existencia de servicios urbanos

Existen canalizaciones de evacuación de aguas, acequias y algunas líneas eléctricas aéreas

1.3.3. Servicios urbanos afectados

Pavimentación, Evacuación de pluviales y residuales, zonas verdes, suministro eléctrico, y de gas, telecomunicaciones, suministro de agua potable, etc.

1.3.4. Presencia de tráfico rodado en vía urbana e interferencias con el mismo

Al ser una zona de nueva urbanización el acceso estará limitado a los vehículos y maquinaria de la obra y su personal.

1.3.5. Interferencias con la circulación peatonal en vía urbana

Durante el transcurso de las obras el acceso peatonal al sector estará cerrado.

1.3.6. Circulación de peatones y vehículos en el interior de la obra

No está prevista la presencia de peatones y vehículos ajenos a la propia obra.

1.3.7. Topografía del terreno

Es sensiblemente plana, con ligeros desniveles reflejando el antiguo uso agrícola de los terrenos

1.3.8. Características del terreno

Se trata de terreno arcilloso de compacidad media.

1.3.9. Condiciones climáticas y ambientales

El proyecto se desarrolla en el PAI C/ CASTELL DE MONTESA, de Canals (Valencia), por tanto las condiciones climáticas son las que corresponden a su emplazamiento: clima mediterráneo templado.

1.4. Sistemas de control y señalización de accesos a la obra

1.4.1. Señalización de accesos

En cada uno de los accesos a la obra se colocará un panel de señalización que recoja las prohibiciones y las obligaciones que debe respetar todo el personal de la obra.

1.5. Instalación eléctrica provisional de obra

Prevía petición a la empresa suministradora, ésta realizará la acometida provisional de obra y conexión con la red general por medio de un armario de protección aislante dotado de llave de seguridad, que constará de un cuadro general, toma de tierra y las debidas protecciones de seguridad.

Con anterioridad al inicio de las obras, deberán realizarse las siguientes instalaciones provisionales de obra:

1.5.1. Toma de tierra independiente para la instalación provisional de obra

La puesta a tierra comprende toda la ligazón metálica directa, sin fusible ni protección alguna, de sección suficiente entre determinados elementos o partes de una instalación y un electrodo, o grupo de electrodos, enterrados en el suelo.

Las estructuras de máquinas y equipos, y las cubiertas de sus motores cuando trabajen a más de 24 voltios y no posean doble aislamiento, deberán estar conectadas a la instalación de puesta a tierra. Lo estarán, así mismo, las cubiertas metálicas de todos los dispositivos eléctricos ubicados en el interior de las cajas o sobre ellas.

La resistencia a tierra determinará la sensibilidad del interruptor diferencial del origen de la instalación. Para evitar una tensión de contacto superior a 24 V, al existir en la obra emplazamientos húmedos, se dispondrá un interruptor diferencial de 300 mA si la resistencia a tierra es inferior a 80 ohmios. En caso contrario, se verificará que la resistencia a tierra es inferior a 800 ohmios y se colocará un interruptor diferencial de 30 mA.

1.5.2. Interruptores

La función básica de los interruptores consiste en cortar la continuidad del paso de corriente entre el cuadro de obra y las tomas de corriente del mismo. Pueden ser interruptores puros, como es el caso de los seccionadores, o desempeñar a la vez funciones de protección contra cortocircuitos y sobrecargas, como es el caso de los magnetotérmicos.

Se ajustarán expresamente a las disposiciones y especificaciones reglamentarias, debiéndose instalar en el interior de cajas normalizadas, provistas de puerta de entrada con cerradura de seguridad, debidamente señalizadas y colocadas en paramentos verticales o en pies derechos estables.

1.5.3. Tomas de corriente

Las tomas de corriente serán bases de enchufe tipo hembra, protegidas mediante una tapa hermética con resorte, compuestas de material aislante, de modo que sus contactos estén protegidos. Se anclarán en la tapa frontal o en los laterales del cuadro general de obra o de los cuadros auxiliares.

Las tomas de corriente irán provistas de interruptores de corte omnipolar que permitan dejarlas sin tensión cuando no hayan de ser utilizadas. Cada toma suministrará energía eléctrica a un solo aparato, máquina o máquina-herramienta y dispondrá de un cable para la conexión a tierra. No deberán nunca desconectarse tirando del cable.

1.5.4. Cables

Los cables y las mangueras eléctricas tienen la función de transportar hasta el punto de consumo la corriente eléctrica que alimenta las instalaciones o maquinarias. Se denomina cable cuando se trata de un único conductor y manguera cuando está formado por un conjunto de cables aislados individualmente, agrupados mediante una funda protectora aislante exterior.

Los conductores utilizados en instalaciones interiores serán de tipo flexible, aislados con elastómeros o plásticos, y tendrán una sección suficiente para soportar una tensión nominal mínima de 440 V. En el caso de acometidas, su tensión nominal será como mínimo de 1000 V.

La distribución desde el cuadro general de la obra a los cuadros secundarios o de planta se efectuará mediante canalizaciones aéreas a una altura mínima de 2,5 m en las zonas de paso de peatones y de 5,0 m en las de paso de vehículos. Cuando esto no sea posible, podrán llevarse tendidos por el suelo cerca de los paramentos verticales, debidamente canalizados, señalizados y protegidos.

Los extremos de los cables y mangueras estarán dotados de clavijas de conexión, quedando terminantemente prohibidas las conexiones a través de hilos desnudos en la base del enchufe.

En caso de tener que efectuar empalmes provisionales entre mangueras, éstos se realizarán mediante conexiones normalizadas estancas antihumedad, disponiéndose elevados fuera del alcance de los operarios, nunca tendidos por el suelo. Los empalmes definitivos se ejecutarán utilizando cajas de empalmes normalizadas estancas de seguridad.

1.5.5. Prolongadores o alargadores

Se empalmarán mediante conexiones normalizadas estancas antihumedad o fundas aislantes termorretráctiles, con protección mínima IP 447.

En caso de utilizarse durante un corto periodo de tiempo, podrán llevarse tendidos por el suelo cerca de los paramentos verticales, para evitar caídas por tropiezos o que sean pisoteados.

1.5.6. Instalación de alumbrado

Las zonas de trabajo se iluminarán mediante aparatos de alumbrado portátiles, proyectores, focos o lámparas, cuyas masas se conectarán a la red general de tierra. Serán de tipo protegido contra chorros de agua, con un grado de protección mínimo IP 447.

Se deberá emplear iluminación artificial en aquellas zonas de trabajo que carezcan de iluminación natural o ésta sea insuficiente, o cuando se proyecten sombras que dificulten los trabajos. Para ello, se utilizarán preferentemente focos o puntos de luz portátiles provistos de protección antichoque, para que proporcionen la iluminación apropiada a la tarea a realizar.

1.5.7. Equipos y herramientas de accionamiento eléctrico

Todos los equipos y herramientas de accionamiento eléctrico que se utilicen en obra dispondrán de la correspondiente placa de características técnicas, que debe estar en perfecto estado, con el fin de que puedan ser identificados sus sistemas de protección.

Todas las máquinas de accionamiento eléctrico deben desconectarse tras finalizar su uso.

Cada trabajador deberá ser informado de los riesgos que conlleva el uso de la máquina que utilice, no permitiéndose en ningún caso su uso por personal inexperto.

En las zonas húmedas o en lugares muy conductores, la tensión de alimentación de las máquinas se realizará mediante un transformador de separación de circuitos y, en caso contrario, la tensión de alimentación no será superior a 24 voltios.

1.5.8. Conservación y mantenimiento de la instalación eléctrica provisional de obra

Diariamente se efectuará una revisión general de la instalación, debiéndose comprobar:

- El funcionamiento de los interruptores diferenciales y magnetotérmicos.
- La conexión de cada cuadro y máquina con la red de tierra, verificándose la continuidad de los conductores a tierra.
- El grado de humedad de la tierra en que se encuentran enterrados los electrodos de puesta a tierra.
- Que los cuadros eléctricos permanecen con la cerradura en correcto estado.
- Que no existen partes en tensión al descubierto en los cuadros generales, en los auxiliares ni en los de las distintas máquinas.

Todos los trabajos de conservación y mantenimiento, así como las revisiones periódicas, se efectuarán por un instalador autorizado, que extenderá el correspondiente parte en el que quedará reflejado el trabajo realizado, entregando una de las copias al responsable del seguimiento del plan de seguridad y salud.

Antes de iniciar los trabajos de reparación de cualquier elemento de la instalación, se comprobará que no hay tensión en la misma, mediante los aparatos apropiados. Al desconectar la instalación para efectuar trabajos de reparación, se adoptarán las medidas necesarias para evitar que se pueda conectar nuevamente de manera accidental. Para ello, se dispondrán las señales reglamentarias y se custodiará la llave del cuadro.

1.6. Otras instalaciones provisionales de obra

Con antelación al inicio de las obras, se realizarán las siguientes instalaciones provisionales.

1.6.1. Zona de almacenamiento y acopio de materiales

En la zona de almacenamiento y acopio de materiales se adoptarán las siguientes medidas de carácter preventivo:

- Se situará, siempre que sea posible, a una distancia mínima de 10 m de la construcción.
- Deberá presentar una superficie de apoyo resistente, plana, nivelada y libre de obstáculos. Estará elevada, para evitar su inundación en caso de fuertes lluvias.
- Será fácilmente accesible para camiones y grúas.
- Se apilarán los materiales de manera ordenada sobre calzos de madera, de forma que la altura de almacenamiento no supere la indicada por el fabricante.
- Quedará debidamente delimitada y señalizada.
- Se estudiará el recorrido desde esta zona de almacenamiento y acopio de los materiales hasta el lugar de su utilización en la obra, de modo que esté libre de obstáculos.

1.6.2. Zona de almacenamiento de residuos

Se habilitará una zona de almacenamiento limpia y ordenada, donde se depositarán los contenedores con los sistemas precisos de recogida de posibles derrames, todo ello según disposiciones legales y reglamentarias vigentes en materia de residuos.

Se adoptarán las siguientes medidas de carácter preventivo:

- Se segregarán todos los residuos que sea posible, con el fin de no generar más residuos de los necesarios ni convertir en peligrosos, al mezclarlos, aquellos residuos que no lo son por separado.
- Deberá presentar una superficie de apoyo resistente, plana, nivelada y libre de obstáculos. Estará elevada, para evitar su inundación en caso de fuertes lluvias.
- Será fácilmente accesible para camiones y grúas.
- Quedará debidamente delimitada y señalizada.
- Se estudiará el recorrido desde esta zona de almacenamiento de residuos hasta la salida de la obra, de modo que esté libre de obstáculos.

1.6.3. Silo de cemento

Para su ubicación y posterior utilización, se seguirán las instrucciones del fabricante en cuanto a las medidas de seguridad a adoptar durante las operaciones de montaje, uso y retirada de la instalación.

1.7. Servicios de higiene y bienestar de los trabajadores

Los servicios higiénicos de la obra cumplirán las "Disposiciones mínimas generales relativas a los lugares de trabajo en las obras" contenidas en la legislación vigente en la materia.

El cálculo de la superficie de los locales destinados a los servicios de higiene y bienestar de los trabajadores, se ha obtenido en función del uso y del número medio de operarios que trabajarán simultáneamente, según las especificaciones del plan de ejecución de la obra.

Se llevarán las acometidas de energía eléctrica y de agua hasta los diferentes módulos provisionales de los diferentes servicios sanitarios y comunes que se vayan a instalar en esta obra, realizándose la instalación de saneamiento para evacuar las aguas procedentes de los mismos hacia la red general de alcantarillado.

1.7.1. Vestuarios

Serán de fácil acceso y estarán próximos al área de trabajo.

La dotación mínima prevista para los vestuarios es de:

- 1 armario guardarropa o taquilla individual, dotada de llave y con la capacidad necesaria para guardar la ropa y el calzado, por cada trabajador.
- 1 silla o plaza de banco por cada trabajador.
- 1 percha por cada trabajador.

Justificación: Se redacta presupuesto específico para Seguridad y Salud en la obra que se incluirá en este estudio. En el proyecto se considera una partida alzada por valor total de este presupuesto.

1.7.2. Aseos

Estarán junto a los vestuarios y dispondrán de instalación de agua fría y caliente.

La dotación mínima prevista para los aseos es de:

- 1 ducha por cada 10 trabajadores o fracción que trabajen simultáneamente en la obra
- 1 inodoro por cada 25 hombres o fracción y 1 por cada 15 mujeres o fracción.
- 1 lavabo por cada 10 trabajadores o fracción que trabajen simultáneamente en la obra.
- 1 urinario por cada 25 hombres o fracción
- 1 secamos de celulosa o eléctrico por cada lavabo
- 1 jabonera dosificadora por cada lavabo
- 1 espejo de dimensiones mínimas 40x50 cm por cada 10 trabajadores o fracción.
- 1 recipiente para recogida de celulosa sanitaria
- 1 portarrollos con papel higiénico por cada inodoro

Las dimensiones mínimas de la cabina para inodoro o ducha serán de 1,20x1,00 m y 2,30 m de altura. Deben preverse las correspondientes reposiciones de jabón, papel higiénico y detergentes. Las cabinas tendrán fácil acceso y estarán próximas al área de trabajo, sin visibilidad desde el exterior, y estarán provistas de percha y puerta con cierre interior. Dispondrán de ventilación al exterior y, en caso de que no puedan conectarse a la red municipal de alcantarillado, se utilizarán retretes anaeróbicos.

Justificación: Se redacta presupuesto específico para Seguridad y Salud en la obra que se incluirá en este estudio. En el proyecto se considera una partida alzada por valor total de este presupuesto.

1.7.3. Comedor

La dotación mínima prevista para el comedor es de:

- 1 fregadero con servicio de agua potable por cada 25 trabajadores o fracción.
- 1 mesa con asientos por cada 10 trabajadores o fracción.
- 1 horno microondas por cada 25 trabajadores o fracción.
- 1 frigorífico por cada 25 trabajadores o fracción.

Estará ubicado en lugar próximo a los de trabajo, separado de otros locales y de focos insalubres o molestos. Tendrá una altura mínima de 2,30 m, con iluminación, ventilación y temperatura adecuadas. El suelo, las paredes y el techo serán susceptibles de fácil limpieza. Dispondrá de vasos, platos y cubiertos, preferentemente desechables, para cada trabajador.

Quedan prohibidos los comedores provisionales que no estén debidamente habilitados. En cualquier caso, todo comedor debe estar en buenas condiciones de limpieza y ventilación. A la salida del comedor se instalarán cubos de basura para la recogida selectiva de residuos orgánicos, vidrios, plásticos y papel, que serán depositados diariamente en los contenedores de los servicios municipales.

Justificación: Se redacta presupuesto específico para Seguridad y Salud en la obra que se incluirá en este estudio. En el proyecto se considera una partida alzada por valor total de este presupuesto.

1.8. Instalación de asistencia a accidentados y primeros auxilios

La evacuación de heridos a los centros sanitarios se llevará a cabo exclusivamente por personal especializado, en ambulancia. Tan solo los heridos leves podrán trasladarse por otros medios, siempre con el consentimiento y bajo la supervisión del responsable de emergencias de la obra.

Se dispondrá en lugar visible de la obra un cartel con los teléfonos de urgencias y de los centros sanitarios más próximos.

1.8.1. Medios de auxilio en obra

En la obra se dispondrá un botiquín en sitio visible y accesible a los trabajadores y debidamente equipado según las disposiciones vigentes en la materia, que regulan el suministro a las empresas de botiquines con material de primeros auxilios en caso de accidente de trabajo.

Su contenido mínimo será de:

- Un frasco conteniendo agua oxigenada.
- Un frasco conteniendo alcohol de 96°.
- Un frasco conteniendo tintura de yodo.
- Un frasco conteniendo mercurocromo.
- Un frasco conteniendo amoníaco.
- Una caja conteniendo gasa estéril.
- Una caja conteniendo algodón hidrófilo estéril.
- Una caja de apósitos adhesivos.
- Vendas.
- Un rollo de esparadrapo.
- Una bolsa de goma para agua y hielo.
- Una bolsa con guantes esterilizados.
- Antiespasmódicos.
- Analgésicos.
- Un par de tijeras.
- Tónicos cardíacos de urgencia.
- Un torniquete.
- Un termómetro clínico.
- Jeringuillas desechables.

El responsable de emergencias revisará periódicamente el material de primeros auxilios, reponiendo los elementos utilizados y sustituyendo los productos caducados.

1.8.2. Medidas en caso de emergencia

El contratista deberá reflejar en el correspondiente plan de seguridad y salud las posibles situaciones de emergencia, estableciendo las medidas oportunas en caso de primeros auxilios y designando para ello a personal con formación, que se hará cargo de dichas medidas.

Los trabajadores responsables de las medidas de emergencia tienen derecho a la paralización de su actividad, debiendo estar garantizada la adecuada administración de los primeros auxilios y, cuando la situación lo requiera, el rápido traslado del operario a un centro de asistencia médica.

1.8.3. Presencia de los recursos preventivos del contratista

Dadas las características de la obra y los riesgos previstos en el presente Estudio de seguridad y salud, cada contratista deberá asignar la presencia de sus recursos preventivos en la obra, según se establece en la legislación vigente en la materia.

A tales efectos, el contratista deberá concretar los recursos preventivos asignados a la obra con capacitación suficiente, que deberán disponer de los medios necesarios para vigilar el cumplimiento de las medidas incluidas en el correspondiente plan de seguridad y salud.

Dicha vigilancia incluirá la comprobación de la eficacia de las actividades preventivas previstas en dicho Plan, así como la adecuación de tales actividades a los riesgos que pretenden prevenirse o a la aparición de riesgos no previstos y derivados de la situación que determina la necesidad de la presencia de los recursos preventivos.

Si, como resultado de la vigilancia, se observa un deficiente cumplimiento de las actividades preventivas, las personas que tengan asignada la presencia harán las indicaciones necesarias para el correcto e inmediato cumplimiento de las actividades preventivas, debiendo poner tales circunstancias en conocimiento del empresario para que éste adopte las medidas oportunas para corregir las deficiencias observadas.

1.8.4. Llamadas en caso de emergencia

En caso de emergencia por accidente, incendio, etc.
112
CENTRO SALUD CANALS Av. Quernes, 2; 46650 CANALS 962249560
Tiempo estimado: 4 minutos

ASPECTOS QUE DEBE COMUNICAR LA PERSONA QUE REALIZA LA LLAMADA AL TELÉFONO DE EMERGENCIAS	
Especificar despacio y con voz muy clara:	
1	¿QUIÉN LLAMA?: Nombre completo y cargo que desempeña en la obra.
2	¿DÓNDE ES LA EMERGENCIA?: identificación del emplazamiento de la obra.
3	¿CUÁL ES LA SITUACIÓN ACTUAL?: Personas implicadas y heridos, acciones emprendidas, etc.



COMUNICACIÓN A LOS EQUIPOS DE SALVAMENTO	
Ambulancias	96 227 10 95 Ambulancias La Costera
Bomberos	96 228 72 67 Parque de bomberos de Xàtiva
Policía nacional	96 227 37 61 Comisaría de Xàtiva
Policía local	96 224 44 22 Policía municipal de Canals
Guardia civil	96 224 00 56 Cuartel de Canals
Mutua de accidentes de trabajo	Pendiente de designación

COMUNICACIÓN AL EQUIPO TÉCNICO	
Jefe de obra	Pendiente de designación
Responsable de seguridad de la empresa	Pendiente de designación
Coordinador de seguridad y salud	Pendiente de designación
Servicio de prevención de la obra	Pendiente de designación

Nota: Se deberán situar copias de esta hoja debidamente cumplimentada en lugares fácilmente visibles de la obra, para la información y conocimiento de todo el personal.

1.9. Instalación contra incendios

En el anejo correspondiente al Plan de Emergencia se establecen las medidas de actuación en caso de emergencia, riesgo grave y accidente, así como las actuaciones a adoptar en caso de incendio.

Los recorridos de evacuación estarán libres de obstáculos, de aquí la importancia que supone el orden y la limpieza en todos los tajos.

En la obra se dispondrá la adecuada señalización, con indicación expresa de la situación de extintores, recorridos de evacuación y de todas las medidas de protección contra incendios que se estimen oportunas.

Debido a que durante el proceso de construcción el riesgo de incendio proviene fundamentalmente de la falta de control sobre las fuentes de energía y los elementos fácilmente inflamables, se adoptarán las siguientes medidas de carácter preventivo:

- Se debe ejercer un control exhaustivo sobre el modo de almacenamiento de los materiales, incluyendo los de desecho, en relación a su cantidad y a las distancias respecto a otros elementos fácilmente combustibles.
- Se evitará toda instalación incorrecta, aunque sea de carácter provisional, así como el manejo inadecuado de las fuentes de energía, ya que constituyen un claro riesgo de incendio.

Los medios de extinción a utilizar en esta obra consistirán en mantas ignífugas, arena y agua, además de extintores portátiles, cuya carga y capacidad estarán en consonancia con la naturaleza del material combustible y su volumen.

Los extintores se ubicarán en las zonas de almacenamiento de materiales, junto a los cuadros eléctricos y en los lugares de trabajo donde se realicen operaciones de soldadura, oxicorte, pintura o barnizado.

Quedará totalmente prohibido, dentro del recinto de la obra, realizar hogueras, utilizar hornillos de gas y fumar, así como ejecutar cualquier trabajo de soldadura y oxicorte en los lugares donde existan materiales inflamables.

Todas estas medidas han sido concebidas con el fin de que el personal pueda extinguir el incendio en su fase inicial o pueda controlar y reducir el incendio hasta la llegada de los bomberos, que deberán ser avisados inmediatamente.

1.9.1. Cuadro eléctrico

Se colocará un extintor de nieve carbónica CO₂ junto a cada uno de los cuadros eléctricos que existan en la obra, incluso los de carácter provisional, en lugares fácilmente accesibles, visibles y debidamente señalizados.

1.9.2. Zonas de almacenamiento

Los almacenes de obra se situarán, siempre que sea posible, a una distancia mínima de 10 m de la zona de trabajo. En caso de que se utilicen varias casetas provisionales, la distancia mínima aconsejable entre ellas será también de 10 m. Cuando no puedan mantenerse estas distancias, las casetas deberán ser no combustibles.

Los materiales que hayan de ser utilizados por oficios diferentes, se almacenarán, siempre que sea posible, en recintos separados. Los materiales combustibles estarán claramente discriminados entre sí, evitándose cualquier tipo de contacto de estos materiales con equipos y canalizaciones eléctricas.

Los combustibles líquidos se almacenarán en casetas independientes y dentro de recipientes de seguridad especialmente diseñados para tal fin.

Las sustancias combustibles se conservarán en envases cerrados con la identificación de su contenido mediante etiquetas fácilmente legibles.

Los espacios cerrados destinados a almacenamiento deberán disponer de ventilación directa y constante. Para extinguir posibles incendios, se colocará un extintor adecuado al tipo de material almacenado, situado en la puerta de acceso con una señal de peligro de incendio y otra de prohibido fumar.

Clase de fuego	Materiales a extinguir	Extintor recomendado
A	Materiales sólidos que forman brasas	Polvo ABC, Agua, Espuma y CO ₂
B	Combustibles líquidos (gasolinas, aceites, barnices, pinturas, etc.) Sólidos que funden sin arder (polietileno expandido, plásticos termoplásticos, PVC, etc.)	Polvo ABC, Polvo BC, Espuma y CO ₂
C	Fuegos originados por combustibles gaseosos (gas natural, gas propano, gas butano, etc.)	Polvo ABC, Polvo BC y CO ₂

	Fuegos originados por combustibles líquidos bajo presión (aceite de circuitos hidráulicos, etc.)	
D	Fuegos originados por la combustión de metales inflamables y compuestos químicos (magnesio, aluminio en polvo, sodio, litio, etc.)	Consultar con el proveedor en función del material o materiales a extinguir

1.9.3. Casetas de obra

Se colocará en cada una de las casetas de obra, en un lugar fácilmente accesible, visible y debidamente señalizado, un extintor de polvo seco polivalente de eficacia 13-A.

1.9.4. Trabajos de soldadura

Se deberá tener especial cuidado en el mantenimiento de los equipos de soldadura.

Para extinguir fuegos incipientes ocasionados por partículas incandescentes originadas en operaciones de corte y soldadura, se esparcirá sobre el lugar recalentado arena abundante, que posteriormente se empapará con agua.

Se colocarán junto a la zona de trabajo, en un lugar fácilmente accesible, visible y debidamente señalizado, extintores de carro con agente extintor acorde con el tipo de fuego previsible.

En las fichas de seguridad que aparecen en los Anejos, se explicitan las circunstancias que requieren de extintor.

1.10. Señalización e iluminación de seguridad

1.10.1. Señalización

Se señalarán e iluminarán las zonas de trabajo, tanto diurnas como nocturnas, fijando en cada momento las rutas alternativas y los desvíos que en cada caso sean pertinentes.

Esta obra deberá comprender, al menos, la siguiente señalización:

- En los cuadros eléctricos general y auxiliar de obra, se instalarán las señales de advertencia de riesgo eléctrico.
- Las vías de evacuación en caso de incendio estarán debidamente señalizadas mediante las correspondientes señales.
- En la zona de ubicación del botiquín de primeros auxilios, se instalará la correspondiente señal para ser fácilmente localizado.

No obstante, en caso de que pudieran surgir a lo largo de su desarrollo situaciones no previstas, se utilizará la señalización adecuada a cada circunstancia con el visto bueno del coordinador en materia de seguridad y salud durante la ejecución de la obra.

Durante la ejecución de la obra deberá utilizarse, para la delimitación de las zonas donde exista riesgo, la cinta balizadora o malla de señalización, hasta el momento en que se instale definitivamente el sistema de protección colectiva y se coloque la señal de riesgo correspondiente. Estos casos se recogen en las fichas de unidades de obra.







1.11. Riesgos laborales

1.11.1. Relación de riesgos considerados en esta obra

Con el fin de unificar criterios y servir de ayuda en el proceso de identificación de los riesgos laborales, se aporta una relación de aquellos riesgos que pueden presentarse durante el transcurso de esta obra, con su código, icono de identificación, tipo de riesgo y una definición resumida.

Cód.	Imagen	Riesgo	Definición
01		Caída de personas a distinto nivel.	Incluye tanto las caídas desde puntos elevados, tales como edificios, árboles, máquinas o vehículos, como las caídas en excavaciones o pozos y las caídas a través de aberturas.
02		Caída de personas al mismo nivel.	Incluye caídas en lugares de paso o superficies de trabajo y caídas sobre o contra objetos.
03		Caída de objetos por desplome.	El riesgo existe por la posibilidad de desplome o derrumbamiento de: estructuras elevadas, pilas de materiales, tabiques, hundimientos de forjados por sobrecarga, hundimientos de masas de tierra, rocas en corte de taludes, zanjas, etc.
04		Caída de objetos por manipulación.	Posibilidad de caída de objetos o materiales sobre un trabajador durante la ejecución de trabajos o en operaciones de transporte y elevación por medios manuales o mecánicos, siempre que el accidentado sea la misma persona a la cual le caiga el objeto que estaba manipulando.
05		Caída de objetos desprendidos.	Posibilidad de caída de objetos que no se están manipulando y se desprenden de su situación. Ejemplos: piezas cerámicas en fachadas, tierras de excavación, aparatos suspendidos, conductos, objetos y herramientas dejados en puntos elevados, etc.
06		Pisadas sobre objetos.	Riesgo de lesiones (torceduras, esguinces, pinchazos, etc.) por pisar o tropezar con objetos abandonados o irregularidades del suelo, sin producir caída. Ejemplos: herramientas, escombros, recortes, residuos, clavos, desniveles, tubos, cables, etc.
07		Choque contra objetos inmóviles.	Considera al trabajador como parte dinámica, es decir, que interviene de forma directa y activa, golpeándose contra un objeto que no estaba en movimiento.
08		Choque contra objetos móviles.	Posibilidad de recibir un golpe por partes móviles de maquinaria fija y objetos o materiales en manipulación o transporte. Ejemplos: elementos móviles de aparatos, brazos articulados, carros deslizantes, mecanismos de pistón, grúas, transporte de materiales, etc.
09		Golpe y corte por objetos o herramientas.	Posibilidad de lesión producida por objetos cortantes, punzantes o abrasivos, herramientas y útiles manuales, etc. Ejemplos: herramientas manuales, cuchillas, destornilladores, martillos, lijas, cepillos metálicos, muelos, aristas vivas, cristales, sierras, cizallas, etc.
10		Proyección de fragmentos o partículas.	Riesgo de lesiones producidas por piezas, fragmentos o pequeñas partículas. Comprende los accidentes debidos a la proyección sobre el trabajador de partículas o fragmentos procedentes de una máquina o herramienta.
11		Atrapamiento por objetos.	Posibilidad de sufrir una lesión por atrapamiento de cualquier parte del cuerpo por mecanismos de máquinas o entre objetos, piezas o materiales, tales como engranajes, rodillos, correas de transmisión, mecanismos en movimiento, etc.
12		Aplastamiento por vuelco de máquinas.	Posibilidad de sufrir una lesión por aplastamiento debido al vuelco de maquinaria móvil, quedando el trabajador atrapado por ella.

Cód.	Imagen	Riesgo	Definición
13		Sobreesfuerzo.	Posibilidad de lesiones músculo-esqueléticas y/o fatiga física al producirse un desequilibrio entre las exigencias de la tarea y la capacidad física del individuo. Ejemplos: manejo de cargas a brazo, amasado, lijado manual, posturas inadecuadas o movimientos repetitivos, etc.
14		Exposición a temperaturas ambientales extremas.	Posibilidad de daño por permanencia en ambiente con calor o frío excesivos. Ejemplos: hornos, calderas, cámaras frigoríficas, etc.
15		Contacto térmico.	Riesgo de quemaduras por contacto con superficies o productos calientes o fríos. Ejemplos: estufas, calderas, tuberías, sopletes, resistencias eléctricas, etc.
16		Contacto eléctrico.	Daños causados por descarga eléctrica al entrar en contacto con algún elemento sometido a tensión eléctrica. Ejemplos: conexiones, cables y enchufes en mal estado, soldadura eléctrica, etc.
17		Exposición a sustancias nocivas.	Posibilidad de lesiones o afecciones producidas por la inhalación, contacto o ingestión de sustancias perjudiciales para la salud. Se incluyen las asfixias y los ahogos.
18		Contacto con sustancias cáusticas o corrosivas.	Posibilidad de lesiones producidas por contacto directo con sustancias agresivas. Ejemplos: ácidos, álcalis (sosa cáustica, cal viva, cemento, etc.).
19		Exposición a radiaciones.	Posibilidad de lesión o afección por la acción de radiaciones. Ejemplos: rayos X, rayos gamma, rayos ultravioleta en soldadura, etc.
20		Explosión.	Posibilidad de que se produzca una mezcla explosiva del aire con gases o sustancias combustibles o estallido de recipientes a presión. Ejemplos: gases de butano o propano, disolventes, calderas, etc.
21		Incendio.	Accidentes producidos por efectos del fuego o sus consecuencias.
22		Afección causada por seres vivos.	Riesgo de lesiones o afecciones por la acción sobre el organismo de animales, contaminantes biológicos y otros seres vivos. Ejemplos: Mordeduras de animales, picaduras de insectos, parásitos, etc.
23		Atropello con vehículos.	Posibilidad de sufrir una lesión por golpe o atropello por un vehículo (perteneciente o no a la empresa) durante la jornada laboral. Incluye los accidentes de tráfico en horas de trabajo y excluye los producidos al ir o volver del trabajo.
24		Exposición a agentes químicos.	Riesgo de lesiones o afecciones por entrada de agentes químicos en el cuerpo del trabajador a través de las vías respiratorias, por absorción cutánea, por contacto directo, por ingestión o por penetración por vía parenteral a través de heridas.
25		Exposición a agentes físicos.	Riesgo de lesiones o afecciones por la acción del ruido o del polvo.

Cód.	Imagen	Riesgo	Definición
26		Exposición a agentes biológicos.	Riesgo de lesiones o afecciones por entrada de agentes biológicos en el cuerpo del trabajador a través de las vías respiratorias, mediante la inhalación de bioaerosoles, por el contacto con la piel y las mucosas o por inoculación con material contaminado (vía parenteral).
27		Exposición a agentes psicosociales.	Incluye los riesgos provocados por la deficiente organización del trabajo, que puede provocar situaciones de estrés excesivo que afecten a la salud de los trabajadores.
28		Derivado de las exigencias del trabajo.	Incluye los riesgos derivados del estrés de carga o postural, factores ambientales, estrés mental, horas extra, turnos de trabajo, etc.
29		Personal.	Incluye los riesgos derivados del estilo de vida del trabajador y de otros factores socioestructurales (posición profesional, nivel de educación y social, etc.).
30		Deficiencia en las instalaciones de limpieza personal y de bienestar de las obras.	Incluye los riesgos derivados de la falta de limpieza en las instalaciones de obra correspondientes a vestuarios, comedores, aseos, etc.
31		Otros.	

Los riesgos considerados son los reseñados por la estadística del "Anuario de Estadística de Accidentes de Trabajo de la Secretaría General Técnica de la Subdirección General de Estadísticas Sociales y Laborales del Ministerio de Trabajo y Asuntos Sociales".

1.11.2. Relación de riesgos evitables

A continuación se identifican los riesgos laborales evitables, indicándose las medidas preventivas a adoptar para que sean evitados en su origen, antes del comienzo de los trabajos en la obra.

Entre los riesgos laborales evitables de carácter general destacamos los siguientes, omitiendo el prolijo listado ya que todas estas medidas están incorporadas en las fichas de maquinaria, pequeña maquinaria, herramientas manuales, equipos auxiliares, etc., que se recogen en los Anejos.

Riesgo eliminado	Medidas preventivas previstas
Los originados por el uso de máquinas sin mantenimiento preventivo.	Control de sus libros de mantenimiento.
Los originados por la utilización de máquinas carentes de protecciones en sus partes móviles.	Control del buen estado de las máquinas, apartando de la obra aquellas que presenten cualquier tipo de deficiencia.
Los originados por la utilización de máquinas carentes de protecciones contra los contactos eléctricos.	Exigencia de que todas las máquinas estén dotadas de doble aislamiento o, en su caso, de toma de tierra de las carcasas metálicas, en combinación con los interruptores diferenciales de los cuadros de suministro y con la red de toma de tierra general eléctrica.

1.11.3. Relación de riesgos no evitables

Por último, se indica la relación de los riesgos no evitables o que no pueden eliminarse. Estos riesgos se exponen en el anejo de fichas de seguridad de cada una de las unidades de obra previstas, con la descripción de las medidas de prevención correspondientes, con el fin de minimizar sus efectos o reducirlos a un nivel aceptable.

1.12. Trabajos que implican riesgos especiales

En la obra objeto del presente Estudio de Seguridad y Salud concurren los riesgos especiales que suelen presentarse en la demolición de la estructura, cerramientos y cubiertas y en el propio montaje de las medidas de seguridad y de protección. Cabe destacar:

- Los huecos horizontales y los bordes de excavaciones se protegerán mediante barandillas.
- Disposición de plataformas.
- Elevación y acople de los módulos de andamiaje para la instalaciones de alumbrado y suministro eléctrico.

1.13. Trabajos posteriores de conservación, reparación o mantenimiento.

La utilización de los medios de seguridad y salud en estos trabajos responderá a las necesidades de cada momento, surgidas como consecuencia de la ejecución de los cuidados, reparaciones o actividades de mantenimiento que durante el proceso de explotación se lleven a cabo, siguiendo las indicaciones del manual de uso y mantenimiento.



Los trabajos posteriores que entrañan mayores riesgos son aquellos asociados a la necesidad de un proyecto específico, en el que se incluirán las correspondientes medidas de seguridad y salud a adoptar para su realización, siguiendo las disposiciones vigentes en el momento de su redacción.

A continuación se incluye un listado donde se analizan algunos de los típicos trabajos que podrían realizarse una vez finalizada la obra. El objetivo de este listado es el de servir como guía para el futuro técnico redactor del proyecto específico, que será la persona que tenga que estudiar en cada caso las actividades a realizar y plantear las medidas preventivas a adoptar.

Trabajos: Limpieza o reparación de tuberías, arquetas o pozos de la red de saneamiento.

Cód.	Imagen	Riesgo eliminado	Medidas preventivas previstas
17		Exposición a sustancias nocivas.	Se comprobará la ausencia de gases explosivos y se dotará al personal especializado de los equipos de protección adecuados.

Trabajos: Limpieza de sumideros y conducciones.

Cód.	Imagen	Riesgo eliminado	Medidas preventivas previstas
01		Caída de personas a distinto nivel.	Se colocarán medios auxiliares seguros, creando plataformas de trabajo estables y con barandillas de protección.
05		Caída de objetos desprendidos.	Acotación con vallas que impidan el paso de personas a través de las zonas de peligro de caída de objetos, sobre la vía pública o patios interiores.

Trabajos: Aplicación de pinturas y barnices.

Cód.	Imagen	Riesgo eliminado	Medidas preventivas previstas
17		Exposición a sustancias nocivas.	Se realizarán con ventilación suficiente, adoptando los elementos de protección adecuados.

Aquellos otros trabajos de mantenimiento realizados por una empresa especializada que tenga un contrato con la propiedad del inmueble, como pueda ser el mantenimiento de los ascensores, se realizarán siguiendo los procedimientos seguros establecidos por la propia empresa y por la normativa vigente en cada momento, siendo la empresa la responsable de hacer cumplir las normas de seguridad y salud en el trabajo que afecten a la actividad desarrollada por sus trabajadores.

Para el resto de actividades que vayan a desarrollarse y no necesiten de la redacción de un proyecto específico, tales como la limpieza y mantenimiento de los falsos techos, la sustitución de luminarias, etc., se seguirán las pautas indicadas en esta memoria para la ejecución de estas mismas unidades de obra.

2. PLIEGO DE CONDICIONES PARTICULARES

2.1. Introducción

El presente Pliego de condiciones junto con las disposiciones contenidas en el correspondiente Pliego del Proyecto de ejecución, tienen por objeto definir las atribuciones y obligaciones de los agentes que intervienen en materia de Seguridad y Salud, así como las condiciones que deben cumplir las medidas preventivas, las protecciones individuales y colectivas de la construcción de la obra "PROYECTO DE URBANIZACIÓN DEL PAI DE LA UE EN SUELO URBANO RESIDENCIAL ENSANCHE C7 CASTELL DE MONTESA DE CANALS", situada en la calle Castell de Montesa de Canals (Valencia), según el proyecto redactado por . Todo ello con fin de evitar cualquier accidente o enfermedad profesional, que pueden ocasionarse durante el transcurso de la ejecución de la obra o en los futuros trabajos de conservación, reparación y mantenimiento.

2.2. Legislación vigente aplicable a esta obra

A continuación se expone la normativa y legislación en materia de seguridad y salud aplicable a esta obra.

2.2.1. Y. Seguridad y salud

Ley de Prevención de Riesgos Laborales

Ley 31/1995, de 8 de noviembre, de la Jefatura del Estado.

B.O.E.: 10 de noviembre de 1995

Completada por:

Protección de los trabajadores contra los riesgos relacionados con la exposición a agentes cancerígenos durante el trabajo

Real Decreto 665/1997, de 12 de mayo, del Ministerio de la Presidencia.

B.O.E.: 24 de mayo de 1997

Modificada por:

Ley de Medidas Fiscales, Administrativas y del Orden Social

Ley 50/1998, de 30 de diciembre, de la Jefatura del Estado.

Modificación de los artículos 45, 47, 48 y 49 de la Ley 31/1995.

B.O.E.: 31 de diciembre de 1998

Completada por:

Disposiciones mínimas de seguridad y salud en el trabajo en el ámbito de las empresas de trabajo temporal

Real Decreto 216/1999, de 5 de febrero, del Ministerio de Trabajo y Asuntos Sociales.

B.O.E.: 24 de febrero de 1999

Completada por:

Protección de la salud y seguridad de los trabajadores contra los riesgos relacionados con los agentes químicos durante el trabajo

Real Decreto 374/2001, de 6 de abril, del Ministerio de la Presidencia.

B.O.E.: 1 de mayo de 2001

Completada por:

Disposiciones mínimas para la protección de la salud y seguridad de los trabajadores frente al riesgo eléctrico

Real Decreto 614/2001, de 8 de junio, del Ministerio de la Presidencia.

B.O.E.: 21 de junio de 2001

Completada por:

Protección de la salud y la seguridad de los trabajadores expuestos a los riesgos derivados de atmósferas explosivas en el lugar de trabajo

Real Decreto 681/2003, de 12 de junio, del Ministerio de la Presidencia.

B.O.E.: 18 de junio de 2003

Modificada por:

Ley de reforma del marco normativo de la prevención de riesgos laborales

Ley 54/2003, de 12 de diciembre, de la Jefatura del Estado.

B.O.E.: 13 de diciembre de 2003

Desarrollada por:

Desarrollo del artículo 24 de la Ley 31/1995 de Prevención de Riesgos Laborales, en materia de coordinación de actividades empresariales

Real Decreto 171/2004, de 30 de enero, del Ministerio de Trabajo y Asuntos Sociales.

B.O.E.: 31 de enero de 2004

Completada por:

Protección de la salud y la seguridad de los trabajadores frente a los riesgos que puedan derivarse de la exposición a vibraciones mecánicas

Real Decreto 1311/2005, de 4 de noviembre, del Ministerio de Trabajo y Asuntos Sociales.

B.O.E.: 5 de noviembre de 2005

Completada por:

Protección de la salud y la seguridad de los trabajadores contra los riesgos relacionados con la exposición al ruido

Real Decreto 286/2006, de 10 de marzo, del Ministerio de la Presidencia.

B.O.E.: 11 de marzo de 2006

Completada por:

Disposiciones mínimas de seguridad y salud aplicables a los trabajos con riesgo de exposición al amianto

Real Decreto 396/2006, de 31 de marzo, del Ministerio de la Presidencia.

B.O.E.: 11 de abril de 2006

Modificada por:

Modificación de diversas leyes para su adaptación a la Ley sobre el libre acceso a las actividades de servicios y su ejercicio

Ley 25/2009, de 22 de diciembre, de la Jefatura del Estado.

B.O.E.: 23 de diciembre de 2009

Reglamento de los Servicios de Prevención

Real Decreto 39/1997, de 17 de enero, del Ministerio de Trabajo y Asuntos Sociales.

B.O.E.: 31 de enero de 1997

Completado por:

Protección de los trabajadores contra los riesgos relacionados con la exposición a agentes cancerígenos durante el trabajo

Real Decreto 665/1997, de 12 de mayo, del Ministerio de la Presidencia.

B.O.E.: 24 de mayo de 1997

Modificado por:

Modificación del Reglamento de los Servicios de Prevención

Real Decreto 780/1998, de 30 de abril, del Ministerio de Trabajo y Asuntos Sociales.

B.O.E.: 1 de mayo de 1998

Completado por:

Protección de la salud y seguridad de los trabajadores contra los riesgos relacionados con los agentes químicos durante el trabajo

Real Decreto 374/2001, de 6 de abril, del Ministerio de la Presidencia.

B.O.E.: 1 de mayo de 2001

Completado por:

Disposiciones mínimas para la protección de la salud y seguridad de los trabajadores frente al riesgo eléctrico

Real Decreto 614/2001, de 8 de junio, del Ministerio de la Presidencia.

B.O.E.: 21 de junio de 2001

Completado por:

Protección de la salud y la seguridad de los trabajadores frente a los riesgos que puedan derivarse de la exposición a vibraciones mecánicas

Real Decreto 1311/2005, de 4 de noviembre, del Ministerio de Trabajo y Asuntos Sociales.

B.O.E.: 5 de noviembre de 2005

Completado por:

Protección de la salud y la seguridad de los trabajadores contra los riesgos relacionados con la exposición al ruido

Real Decreto 286/2006, de 10 de marzo, del Ministerio de la Presidencia.

B.O.E.: 11 de marzo de 2006

Completado por:

Disposiciones mínimas de seguridad y salud aplicables a los trabajos con riesgo de exposición al amianto

Real Decreto 396/2006, de 31 de marzo, del Ministerio de la Presidencia.

B.O.E.: 11 de abril de 2006

Modificado por:

Modificación del Reglamento de los Servicios de Prevención y de las Disposiciones mínimas de seguridad y de salud en las obras de construcción

Real Decreto 604/2006, de 19 de mayo, del Ministerio de Trabajo y Asuntos Sociales.

B.O.E.: 29 de mayo de 2006

Modificado por:

Modificación del Real Decreto 39/1997, de 17 de enero, por el que se aprueba el Reglamento de los Servicios de Prevención

Real Decreto 337/2010, de 19 de marzo, del Ministerio de Trabajo e Inmigración.

B.O.E.: 23 de marzo de 2010

Modificado por:

Real Decreto por el que se modifican el R.D. 39/1997, de 17 de enero, por el que se aprueba el Reglamento de los servicios de prevención; el R.D. 485/1997, de 14 de abril, sobre disposiciones mínimas en materia de señalización de seguridad y salud en el trabajo; el R.D. 665/1997, de 12 de mayo, sobre la protección de los trabajadores contra los riesgos relacionados con la exposición a agentes cancerígenos durante el trabajo y el R.D. 374/2001, de 6 de abril, sobre la protección de la salud y seguridad de los trabajadores contra los riesgos relacionados con los agentes químicos durante el trabajo

Real Decreto 598/2015, de 3 de julio, del Ministerio de la Presidencia.

B.O.E.: 4 de julio de 2015

Seguridad y Salud en los lugares de trabajo

Real Decreto 486/1997, de 14 de abril, del Ministerio de Trabajo y Asuntos Sociales.

B.O.E.: 23 de abril de 1997

Manipulación de cargas

Real Decreto 487/1997, de 14 de abril, del Ministerio de Trabajo y Asuntos Sociales.

B.O.E.: 23 de abril de 1997

Protección de los trabajadores contra los riesgos relacionados con la exposición a agentes cancerígenos durante el trabajo

Real Decreto 665/1997, de 12 de mayo, del Ministerio de la Presidencia.

B.O.E.: 24 de mayo de 1997

Modificado por:

Modificación del Real Decreto 665/1997, de 12 de mayo, sobre la protección de los trabajadores contra los riesgos relacionados con la exposición a agentes cancerígenos durante el trabajo y ampliación de su ámbito de aplicación a los agentes mutágenos

Real Decreto 349/2003, de 21 de marzo, del Ministerio de la Presidencia.

B.O.E.: 5 de abril de 2003

Completado por:

Disposiciones mínimas de seguridad y salud aplicables a los trabajos con riesgo de exposición al amianto

Real Decreto 396/2006, de 31 de marzo, del Ministerio de la Presidencia.

B.O.E.: 11 de abril de 2006

Modificado por:

Real Decreto por el que se modifican el R.D. 39/1997, de 17 de enero, por el que se aprueba el Reglamento de los servicios de prevención; el R.D. 485/1997, de 14 de abril, sobre disposiciones mínimas en materia de señalización de seguridad y salud en el trabajo; el R.D. 665/1997, de 12 de mayo, sobre la protección de los trabajadores contra los riesgos relacionados con la exposición a agentes cancerígenos durante el trabajo y el R.D. 374/2001, de 6 de abril, sobre la protección de la salud y seguridad de los trabajadores contra los riesgos relacionados con los agentes químicos durante el trabajo

Real Decreto 598/2015, de 3 de julio, del Ministerio de la Presidencia.

B.O.E.: 4 de julio de 2015

Utilización de equipos de trabajo

Real Decreto 1215/1997, de 18 de julio, del Ministerio de Trabajo y Asuntos Sociales.

B.O.E.: 7 de agosto de 1997

Modificado por:

Modificación del Real Decreto 1215/1997, de 18 de julio, por el que se establecen las disposiciones mínimas de seguridad y salud para la utilización por los trabajadores de los equipos de trabajo, en materia de trabajos temporales en altura

Real Decreto 2177/2004, de 12 de noviembre, del Ministerio de la Presidencia.

B.O.E.: 13 de noviembre de 2004

Disposiciones mínimas de seguridad y de salud en las obras de construcción

Real Decreto 1627/1997, de 24 de octubre, del Ministerio de la Presidencia.

B.O.E.: 25 de octubre de 1997

Completado por:

Disposiciones mínimas de seguridad y salud aplicables a los trabajos con riesgo de exposición al amianto

Real Decreto 396/2006, de 31 de marzo, del Ministerio de la Presidencia.

B.O.E.: 11 de abril de 2006

Modificado por:

Modificación del Reglamento de los Servicios de Prevención y de las Disposiciones mínimas de seguridad y de salud en las obras de construcción

Real Decreto 604/2006, de 19 de mayo, del Ministerio de Trabajo y Asuntos Sociales.

B.O.E.: 29 de mayo de 2006

Modificado por:

Desarrollo de la Ley 32/2006, de 18 de octubre, reguladora de la subcontratación en el sector de la construcción

Real Decreto 1109/2007, de 24 de agosto, del Ministerio de Trabajo y Asuntos Sociales.

Disposición final tercera. Modificación de los artículos 13 y 18 del Real Decreto 1627/1997.

B.O.E.: 25 de agosto de 2007

Corrección de errores.

B.O.E.: 12 de septiembre de 2007

2.2.1.1. YC. Sistemas de protección colectiva

2.2.1.1.1. YCU. Protección contra incendios

Real Decreto por el que se establecen los requisitos esenciales de seguridad para la comercialización de los equipos a presión

Real Decreto 709/2015, de 24 de julio, del Ministerio de Industria, Energía y Turismo.

B.O.E.: 2 de septiembre de 2015

Reglamento de equipos a presión y sus instrucciones técnicas complementarias

Real Decreto 2060/2008, de 12 de diciembre, del Ministerio de Industria, Turismo y Comercio.

B.O.E.: 5 de febrero de 2009

Corrección de errores:

Corrección de errores del Real Decreto 2060/2008, de 12 de diciembre, por el que se aprueba el Reglamento de equipos a presión y sus instrucciones técnicas complementarias

B.O.E.: 28 de octubre de 2009

Modificado por:

Real Decreto por el que se modifican diversas normas reglamentarias en materia de seguridad industrial para adecuarlas a la Ley 17/2009, de 23 de noviembre, sobre el libre acceso a las actividades de servicios y su ejercicio, y a la Ley 25/2009, de 22 de diciembre, de modificación de diversas leyes para su adaptación a la Ley sobre el libre acceso a las actividades de servicios y su ejercicio

Real Decreto 560/2010, de 7 de mayo, del Ministerio de Industria, Turismo y Comercio.

B.O.E.: 22 de mayo de 2010

Texto consolidado

Señalización de seguridad y salud en el trabajo

Real Decreto 485/1997, de 14 de abril, del Ministerio de Trabajo y Asuntos Sociales.

B.O.E.: 23 de abril de 1997

Completado por:

Protección de la salud y seguridad de los trabajadores contra los riesgos relacionados con los agentes químicos durante el trabajo

Real Decreto 374/2001, de 6 de abril, del Ministerio de la Presidencia.

B.O.E.: 1 de mayo de 2001

Completado por:

Protección de la salud y la seguridad de los trabajadores contra los riesgos relacionados con la exposición al ruido

Real Decreto 286/2006, de 10 de marzo, del Ministerio de la Presidencia.

B.O.E.: 11 de marzo de 2006

Modificado por:

Real Decreto por el que se modifican el R.D. 39/1997, de 17 de enero, por el que se aprueba el Reglamento de los servicios de prevención; el R.D. 485/1997, de 14 de abril, sobre disposiciones mínimas en materia de señalización de seguridad y salud en el trabajo; el R.D. 665/1997, de 12 de mayo, sobre la protección de los trabajadores contra los riesgos relacionados con la exposición a agentes cancerígenos durante el trabajo y el R.D. 374/2001, de 6 de abril, sobre la protección de la salud y seguridad de los trabajadores contra los riesgos relacionados con los agentes químicos durante el trabajo

Real Decreto 598/2015, de 3 de julio, del Ministerio de la Presidencia.

B.O.E.: 4 de julio de 2015

2.2.1.2. YI. Equipos de protección individual

Real Decreto por el que se regulan las condiciones para la comercialización y libre circulación intracomunitaria de los equipos de protección individual

Real Decreto 1407/1992, de 20 de noviembre, del Ministerio de Relaciones con la Cortes y de la Secretaría del Gobierno.

B.O.E.: 28 de diciembre de 1992

Modificado por:

Modificación del Real Decreto 1407/1992, de 20 de noviembre, por el que se regulan las condiciones para la comercialización y libre circulación intracomunitaria de los equipos de protección individual

Real Decreto 159/1995, de 3 de febrero, del Ministerio de la Presidencia.

B.O.E.: 8 de marzo de 1995

Corrección de errores:

Corrección de erratas del Real Decreto 159/1995, de 3 de febrero, por el que se modifica el Real Decreto 1407/1992, de 20 de noviembre, por el que se regulan las condiciones para la comercialización y libre circulación intracomunitaria de los equipos de protección individual

B.O.E.: 22 de marzo de 1995

Completado por:

Resolución por la que se publica, a título informativo, información complementaria establecida por el Real Decreto 1407/1992, de 20 de noviembre, por el que se regulan las condiciones para la comercialización y libre circulación intracomunitaria de los equipos de protección individual

Resolución de 25 de abril de 1996 de la Dirección General de Calidad y Seguridad Industrial, del Ministerio de Industria y Energía.

B.O.E.: 28 de mayo de 1996

Modificado por:

Modificación del anexo del Real Decreto 159/1995, de 3 de febrero, que modificó a su vez el Real Decreto 1407/1992, de 20 de noviembre, relativo a las condiciones para la comercialización y libre circulación intracomunitaria de los equipos de protección individual

Orden de 20 de febrero de 1997, del Ministerio de Industria y Energía.

B.O.E.: 6 de marzo de 1997

Completado por:

Resolución por la que se actualiza el anexo IV de la Resolución de 18 de marzo de 1998, de la Dirección General de Tecnología y Seguridad Industrial

Resolución de 29 de abril de 1999 del Ministerio de Industria y Energía.

B.O.E.: 29 de junio de 1999

Utilización de equipos de protección individual

Real Decreto 773/1997, de 30 de mayo, del Ministerio de Trabajo y Asuntos Sociales.

B.O.E.: 12 de junio de 1997

Corrección de errores:

Corrección de erratas del Real Decreto 773/1997, de 30 de mayo, sobre disposiciones de seguridad y salud relativas a la utilización por los trabajadores de equipos de protección individual

Ministerio de la Presidencia.

B.O.E.: 18 de julio de 1997

Completado por:

Protección de la salud y la seguridad de los trabajadores contra los riesgos relacionados con la exposición al ruido

Real Decreto 286/2006, de 10 de marzo, del Ministerio de la Presidencia.

B.O.E.: 11 de marzo de 2006

Completado por:

Disposiciones mínimas de seguridad y salud aplicables a los trabajos con riesgo de exposición al amianto

Real Decreto 396/2006, de 31 de marzo, del Ministerio de la Presidencia.

B.O.E.: 11 de abril de 2006

2.2.1.3. YP. Instalaciones provisionales de higiene y bienestar

DB-HS Salubridad

Código Técnico de la Edificación (CTE). Documento Básico HS.

Real Decreto 314/2006, de 17 de marzo, del Ministerio de Vivienda.

B.O.E.: 28 de marzo de 2006

Modificado por el Real Decreto 1371/2007, de 19 de octubre, del Ministerio de Vivienda.

B.O.E.: 23 de octubre de 2007

Corrección de errores.

B.O.E.: 25 de enero de 2008

Modificado por:

Modificación de determinados documentos básicos del Código Técnico de la Edificación aprobados por el Real Decreto 314/2006, de 17 de marzo, y el Real Decreto 1371/2007, de 19 de octubre

Orden VIV/984/2009, de 15 de abril, del Ministerio de Vivienda.

B.O.E.: 23 de abril de 2009

Criterios sanitarios de la calidad del agua de consumo humano

Real Decreto 140/2003, de 7 de febrero, del Ministerio de la Presidencia.

B.O.E.: 21 de febrero de 2003

Criterios higiénico-sanitarios para la prevención y control de la legionelosis

Real Decreto 865/2003, de 4 de julio, del Ministerio de Sanidad y Consumo.

B.O.E.: 18 de julio de 2003

Reglamento Electrotécnico para Baja Tensión e Instrucciones Complementarias (ITC) BT 01 a BT 51

Real Decreto 842/2002, de 2 de agosto, del Ministerio de Ciencia y Tecnología.

B.O.E.: Suplemento al nº 224, de 18 de septiembre de 2002

Modificado por:

Anulado el inciso 4.2.C.2 de la ITC-BT-03

Sentencia de 17 de febrero de 2004 de la Sala Tercera del Tribunal Supremo.

B.O.E.: 5 de abril de 2004

Completado por:

Autorización para el empleo de sistemas de instalaciones con conductores aislados bajo canales protectores de material plástico

Resolución de 18 de enero de 1988, de la Dirección General de Innovación Industrial.

B.O.E.: 19 de febrero de 1988

Modificado por:

Real Decreto por el que se modifican diversas normas reglamentarias en materia de seguridad industrial para adecuarlas a la Ley 17/2009, de 23 de noviembre, sobre el libre acceso a las actividades de servicios y su ejercicio, y a la Ley 25/2009, de 22 de diciembre, de modificación de diversas leyes para su adaptación a la Ley sobre el libre acceso a las actividades de servicios y su ejercicio

Real Decreto 560/2010, de 7 de mayo, del Ministerio de Industria, Turismo y Comercio.

B.O.E.: 22 de mayo de 2010

Texto consolidado

Modificado por:

Real Decreto por el que se aprueba una nueva Instrucción Técnica Complementaria (ITC) BT 52 "Instalaciones con fines especiales. Infraestructura para la recarga de vehículos eléctricos", del

Reglamento electrotécnico para baja tensión, aprobado por Real Decreto 842/2002, de 2 de agosto, y se modifican otras instrucciones técnicas complementarias del mismo

Real Decreto 1053/2014, de 12 de diciembre, del Ministerio de Industria, Energía y Turismo.

B.O.E.: 31 de diciembre de 2014

Reglamento regulador de las infraestructuras comunes de telecomunicaciones para el acceso a los servicios de telecomunicación en el interior de las edificaciones

Real Decreto 346/2011, de 11 de marzo, del Ministerio de Industria, Turismo y Comercio.

B.O.E.: 1 de abril de 2011

Desarrollado por:

Orden por la que se desarrolla el Reglamento regulador de las infraestructuras comunes de telecomunicaciones para el acceso a los servicios de telecomunicación en el interior de las edificaciones, aprobado por el Real Decreto 346/2011, de 11 de marzo

Derogada la disposición adicional 3 por el R.D. 805/2014.

Orden ITC/1644/2011, de 10 de junio, del Ministerio de Industria, Turismo y Comercio.

B.O.E.: 16 de junio de 2011

Modificado por:

Plan técnico nacional de la televisión digital terrestre y regulación de determinados aspectos para la liberación del dividendo digital

Real Decreto 805/2014, de 19 de septiembre, del Ministerio de Industria, Energía y Turismo.

B.O.E.: 24 de septiembre de 2014

2.2.1.4. YS. Señalización provisional de obras

2.2.1.4.1. YSS. Señalización de seguridad y salud

Señalización de seguridad y salud en el trabajo

Real Decreto 485/1997, de 14 de abril, del Ministerio de Trabajo y Asuntos Sociales.

B.O.E.: 23 de abril de 1997

Completado por:

Protección de la salud y seguridad de los trabajadores contra los riesgos relacionados con los agentes químicos durante el trabajo

Real Decreto 374/2001, de 6 de abril, del Ministerio de la Presidencia.

B.O.E.: 1 de mayo de 2001

Completado por:

Protección de la salud y la seguridad de los trabajadores contra los riesgos relacionados con la exposición al ruido

Real Decreto 286/2006, de 10 de marzo, del Ministerio de la Presidencia.

B.O.E.: 11 de marzo de 2006

Modificado por:

Real Decreto por el que se modifican el R.D. 39/1997, de 17 de enero, por el que se aprueba el Reglamento de los servicios de prevención; el R.D. 485/1997, de 14 de abril, sobre disposiciones mínimas en materia de señalización de seguridad y salud en el trabajo; el R.D. 665/1997, de 12 de mayo, sobre la protección de los trabajadores contra los riesgos relacionados con la exposición a agentes cancerígenos durante el trabajo y el R.D. 374/2001, de 6 de abril, sobre la protección de la salud y seguridad de los trabajadores contra los riesgos relacionados con los agentes químicos durante el trabajo

Real Decreto 598/2015, de 3 de julio, del Ministerio de la Presidencia.

B.O.E.: 4 de julio de 2015

2.3. Aplicación de la normativa: responsabilidades

En cumplimiento de la legislación en materia de prevención de riesgos laborales, las empresas intervinientes en la obra, ya sean contratistas o subcontratistas, realizarán la actividad preventiva atendiendo a los siguientes criterios de carácter general:

2.3.1. Organización de la actividad preventiva de las empresas

2.3.1.1. Servicio de Prevención

Las empresas podrán tener un servicio de prevención propio, mancomunado o ajeno, que deberá estar en condiciones de proporcionar el asesoramiento y el apoyo que éstas precisen, según los riesgos que pueden presentarse durante la ejecución de las obras. Para ello se tendrá en consideración:

- El diseño, aplicación y coordinación de los planes y programas de actuación preventiva.
- La evaluación de los factores de riesgo que pueden afectar a la seguridad y salud de los trabajadores en los términos previstos en la ley.
- La determinación de las prioridades en la adopción de las medidas preventivas adecuadas y la vigilancia de su eficacia.
- La formación e información a los trabajadores, para garantizar que en cada fase de la obra puedan realizar sus tareas en perfectas condiciones de salud.
- La prestación de los primeros auxilios y el cumplimiento de los planes de emergencia.
- La vigilancia de la salud de los trabajadores en relación con los riesgos derivados del trabajo.

2.3.1.2. Delegado de Prevención

Las empresas tendrán uno o varios Delegados de Prevención, en función del número de trabajadores que posean en plantilla. Éstos serán los representantes de los trabajadores con funciones específicas en materia de prevención de riesgos en el trabajo.

2.3.1.3. Comité de Seguridad y Salud

Si la empresa tiene más de 50 trabajadores, se constituirá un comité de seguridad y salud en los términos descritos por la ley. En caso contrario, se constituirá antes del inicio de la obra una Comisión de Seguridad formada por un representante de cada empresa subcontratista, un técnico de prevención como recurso preventivo de la empresa contratista y el coordinador en materia de seguridad y salud durante la ejecución de la obra, designado por el promotor.

2.3.1.4. Vigilancia de la salud de los trabajadores por parte de las empresas

La empresa constructora contratará los servicios de una entidad independiente, cuya misión consiste en la vigilancia de la salud de los trabajadores mediante el seguimiento y control de sus reconocimientos médicos, con el fin de garantizar que puedan realizar las tareas asignadas en perfectas condiciones de salud.

2.3.1.5. Formación de los trabajadores en materia preventiva

La empresa constructora contratará los servicios de un centro de formación o de un profesional competente para ello, que imparta y acredite la formación en materia preventiva a los trabajadores, con el objeto de garantizar que, en cada fase de la obra, todos los trabajadores tienen la formación necesaria para ejecutar sus tareas, conociendo los riesgos de las mismas, de modo que puedan colaborar de forma activa en la prevención y control de dichos riesgos.

2.3.1.6. Información a los trabajadores sobre el riesgo

Mediante la presentación al contratista de este estudio de seguridad y salud, se considera cumplida la responsabilidad del promotor, en cuanto al deber de informar adecuadamente a los trabajadores sobre los riesgos que puede entrañar la ejecución de las obras.

Es responsabilidad de las empresas intervinientes en la obra realizar la evaluación inicial de riesgos y el plan de prevención de su empresa, teniendo la obligación de informar a los trabajadores del resultado de los mismos.

2.3.2. Reuniones de coordinación de seguridad

Todas las empresas intervinientes en esta obra tienen la obligación de cooperar y coordinar su actividad preventiva. Para tal fin, se realizarán las reuniones de coordinación de seguridad que se estimen oportunas.

El empresario titular del centro de trabajo tiene la obligación de informar e instruir a los otros empresarios (subcontratistas) sobre los riesgos detectados y las medidas a adoptar.

La Empresa principal está obligada a vigilar que los contratistas y subcontratistas cumplan la normativa sobre Prevención de Riesgos Laborales. Así mismo, los trabajadores autónomos que desarrollen actividades en esta obra tienen el deber de informarse e instruirse debidamente, y de cooperar activamente en la prevención de los riesgos laborales.

Se organizarán reuniones de coordinación, dirigidas por el coordinador en materia de seguridad y salud durante la ejecución de la obra, en las que se informará al contratista principal y a todos los representantes de las empresas subcontratistas, de los riesgos que pueden presentarse en cada una de las fases de ejecución según las unidades de obra proyectadas.

Los riesgos asociados a cada unidad de obra se detallan en las correspondientes fichas de los anejos a la memoria.

2.3.3. Coordinador en materia de seguridad y de salud durante la elaboración del proyecto de ejecución

Es el técnico competente designado por el promotor para coordinar, durante la fase del proyecto de ejecución, la aplicación de los principios y criterios generales de prevención en materia de seguridad y salud.

2.3.4. Coordinador en materia de seguridad y de salud durante la ejecución de la obra

El coordinador en materia de seguridad y salud durante la ejecución de la obra deberá ser nombrado por el promotor en todos aquellos casos en los que interviene más de una empresa, o bien una empresa y trabajadores autónomos o varios trabajadores autónomos. Debe asumir la responsabilidad y el encargo de las tareas siguientes:

- Coordinar la aplicación de los principios generales de prevención y de seguridad, tomando las decisiones técnicas y de organización, con el fin de planificar las distintas tareas o fases de trabajo que vayan a desarrollarse simultánea o sucesivamente, estimando la duración requerida para la ejecución de las mismas.

- Coordinar las actividades de la obra para garantizar que los contratistas y, en su caso, los subcontratistas y los trabajadores autónomos, apliquen de manera coherente y responsable los principios de la acción preventiva recogidos en la legislación vigente.
- Aprobar el plan de seguridad y salud elaborado por el contratista y, en su caso, las modificaciones introducidas en el mismo.
- Organizar la coordinación de actividades empresariales.
- Coordinar las acciones y funciones de control de la aplicación correcta de los métodos de trabajo.
- Adoptar las medidas necesarias para que sólo las personas autorizadas puedan acceder a la obra. La Dirección facultativa asumirá esta función cuando no fuera necesaria la designación de un coordinador.

Se compromete, además, a cumplir su función en estrecha colaboración con los diferentes agentes que intervienen en el proceso constructivo. Cualquier divergencia entre ellos será planteada ante el promotor.

2.3.5. Principios generales aplicables durante la ejecución de la obra

Con el fin de minimizar los riesgos inherentes a todo proceso constructivo, se reseñan algunos principios generales que deben tenerse presentes durante la ejecución de esta obra:

- El mantenimiento de la obra en buen estado de orden y limpieza.
- La elección correcta y adecuada del emplazamiento de los puestos y áreas de trabajo, teniendo en cuenta las condiciones de acceso y la determinación de las vías o zonas de desplazamiento y circulación.
- La correcta manipulación de los distintos materiales y la adecuada utilización de los medios auxiliares.
- El mantenimiento y control periódico de las instalaciones y dispositivos necesarios para la ejecución de la obra, así como su control previo a la puesta en servicio, con objeto de corregir los defectos que pueden afectar a la seguridad y salud de los trabajadores.
- El correcto almacenamiento y la eliminación o evacuación de residuos y escombros.
- La cooperación efectiva entre los contratistas, subcontratistas y trabajadores autónomos.

2.3.6. Deberes de información del promotor, de los contratistas y de otros empresarios

En relación con las obligaciones de información de los riesgos por parte del empresario titular, antes del inicio de cada actividad el coordinador de seguridad y salud dará las oportunas instrucciones al contratista principal sobre los riesgos existentes en relación con los procedimientos de trabajo y la organización necesaria de la obra, para que su ejecución se desarrolle de acuerdo con las instrucciones contenidas en el correspondiente plan de seguridad y salud.

La empresa contratista principal, y todas las empresas intervinientes, contribuirán a la adecuada información del coordinador de seguridad y salud, incorporando las disposiciones técnicas por él propuestas en las opciones arquitectónicas, técnicas y/o organizativas contenidas en el proyecto de ejecución, o bien planteando medidas alternativas de una eficacia equivalente o mejorada.

2.3.7. Obligaciones de los contratistas y subcontratistas

Los contratistas y subcontratistas están obligados a cumplir y hacer cumplir a su personal lo establecido en el plan de seguridad y salud, así como la normativa en materia de prevención de riesgos laborales, durante la ejecución de la obra. Además, deberán informar a los trabajadores autónomos de todas las medidas que hayan de adoptarse en relación a su seguridad y salud.

Cuando concurren varias empresas en la obra, la empresa contratista principal tiene el deber de velar por el cumplimiento de la normativa de prevención. Para ello, exigirá a las empresas subcontratistas que acrediten haber realizado la evaluación de riesgos y la planificación preventiva de las obras para las que se les ha contratado y que hayan cumplido con sus obligaciones de formar e informar a sus respectivos trabajadores de los riesgos que entrañan las tareas que desempeñan en la obra.

La empresa contratista principal comprobará que se han establecido los medios necesarios para la correcta coordinación de los trabajos cuya realización simultánea pueda agravar los riesgos.

2.3.8. Obligaciones de los trabajadores autónomos y de los empresarios que ejerzan personalmente una actividad profesional en la obra

Los trabajadores autónomos y los empresarios que ejerzan personalmente una actividad profesional en la obra, han de utilizar equipamientos de protección individual apropiados al riesgo que se ha de prevenir y adecuados al entorno de trabajo. Así mismo, habrán de responder a las prescripciones de seguridad y salud propias de los equipamientos de trabajo que el contratista pondrá a disposición de los trabajadores.

2.3.9. Responsabilidad, derechos y deberes de los trabajadores

Se reseñan las responsabilidades, los derechos y los deberes más relevantes, que afectan a los trabajadores que intervengan en la obra.

Derechos de los trabajadores en materia de seguridad y salud:

- Estar debidamente formados para manejar los equipos de trabajo, la maquinaria y las herramientas con las que realizarán los trabajos en la obra.
- Disponer de toda la información necesaria sobre los riesgos laborales relacionados con su labor, recibiendo formación periódica sobre las buenas prácticas de trabajo.
- Estar debidamente provistos de la ropa de trabajo y de los equipos de protección individual, adecuados al tipo de trabajo a realizar.
- Ser informados de forma adecuada y comprensible, pudiendo plantear propuestas alternativas en relación a la seguridad y salud, en especial sobre las previsiones del plan de seguridad y salud.
- Poder consultar y participar activamente en la prevención de los riesgos laborales de la obra.
- Poder dirigirse a la autoridad competente.
- Interrumpir el trabajo en caso de peligro serio.

Deberes y responsabilidades de los trabajadores en materia de seguridad y salud:

- Usar adecuadamente los equipos de trabajo, la maquinaria y las herramientas manuales con los que desarrollarán su actividad en obra, de acuerdo con su naturaleza y los riesgos previsibles.
- Utilizar correctamente y hacer buen uso de los medios y equipos de protección facilitados por el empresario, de acuerdo con las instrucciones recibidas de éste.
- Controlar y comprobar, antes del inicio de los trabajos, que los accesos a la zona de trabajo son los adecuados, que la zona de trabajo se encuentra debidamente delimitada y señalizada, que están montadas las protecciones colectivas reglamentarias y que los equipos de trabajo a utilizar se encuentran en buenas condiciones de uso.
- Contribuir al cumplimiento de sus obligaciones establecidas por la autoridad competente, así como las del resto de trabajadores, con el fin de mejorar las condiciones de seguridad y salud en el trabajo.
- Consultar de inmediato con su superior jerárquico directo cualquier duda sobre el método de trabajo a emplear, no comenzando una tarea sin antes tener conocimiento de su correcta ejecución.
- Informar a su superior jerárquico directo de cualquier peligro o práctica insegura que se observe en la obra.
- No desactivar los dispositivos de seguridad existentes en la obra y utilizarlos de forma correcta.
- Transitar por la obra prestando la mayor atención posible, evitando discurrir junto a máquinas y vehículos o bajo cargas suspendidas.
- No fumar en el lugar de trabajo.
- Obedecer las instrucciones del empresario en lo que concierne a la seguridad y salud.
- Responsabilizarse de sus actos personales.

2.3.10. Normas preventivas de carácter general a adoptar por parte de los trabajadores durante la ejecución de esta obra

La formación e información de los trabajadores sobre los riesgos laborales y los métodos de trabajo seguro a utilizar durante la ejecución de la obra, son fundamentales para el éxito de la prevención de los riesgos y en la reducción de los accidentes laborales que pueden ocasionarse en la obra.

El contratista principal y el resto de los empresarios subcontratistas y trabajadores autónomos, están legalmente obligados a formar al personal a su cargo en el método de trabajo seguro, con el fin de que todos los trabajadores conozcan:

- Los riesgos propios de la actividad laboral que desempeñan.
- Los procedimientos de trabajo seguro que deben aplicar.
- La utilización correcta de las protecciones colectivas y el cuidado que deben dispensarles.
- El uso correcto de los equipos de protección individual necesarios para su trabajo.

2.3.10.1. Normas generales

Se pretende identificar las normas preventivas más generales que han de observar los trabajadores de la obra durante su jornada de trabajo, independientemente de su oficio.

Será requisito imprescindible, antes de comenzar cualquier trabajo en la obra, que hayan sido previamente dispuestas y verificadas las protecciones colectivas e individuales y las medidas de seguridad pertinentes. En tal sentido, deberán estar:

- Colocadas las protecciones colectivas necesarias y comprobadas por personal cualificado.
- Señalizadas, acotadas y delimitadas las zonas afectadas.
- Dotados los trabajadores de los equipos de protección individual necesarios y de la ropa de trabajo adecuada.
- Los tajos limpios de sustancias, de elementos punzantes, salientes, abrasivos, resbaladizos u otros que supongan cualquier riesgo para los trabajadores.
- Advertidos y debidamente formados e instruidos todos los trabajadores.
- Adoptadas todas las medidas de seguridad que sean necesarias en cada caso.

Una vez dispuestas las protecciones colectivas e individuales y las medidas de prevención necesarias, se comprobarán periódicamente, manteniéndose y conservando durante todo el tiempo que hayan de permanecer en obra, siguiendo las instrucciones del fabricante.

Durante la ejecución de cualquier trabajo o unidad de obra, se tomarán las siguientes medidas:

- Se seguirán en todo momento las indicaciones del pliego de condiciones técnicas particulares del proyecto de ejecución y las órdenes e instrucciones de la dirección facultativa, en relación al proceso de ejecución de la obra.
- Se observarán las prescripciones del presente ESS, las normas contenidas en el correspondiente plan de seguridad y salud y las órdenes e instrucciones dictadas por el responsable del seguimiento y control del mismo, que afecten a la seguridad y salud de los trabajadores.
- Habrán de ser revisadas e inspeccionadas las medidas de seguridad y salud adoptadas, según la periodicidad definida en el correspondiente plan de seguridad y salud.

Una vez finalizados los trabajos de ejecución de cualquier trabajo o unidad de obra, se tomarán las siguientes medidas:

- Se dispondrán los equipos de protección colectiva y las medidas de seguridad necesarias para evitar nuevas situaciones potenciales de riesgo.
- Se trasladarán a los trabajadores las instrucciones y las advertencias que se consideren oportunas, sobre el correcto uso, conservación y mantenimiento de la parte de obra ejecutada, así como sobre las protecciones colectivas y medidas de seguridad dispuestas.
- Se retirarán del lugar o área de trabajo, los equipos, pequeña maquinaria, equipos auxiliares y herramientas manuales, los materiales sobrantes y los escombros generados.

2.3.10.2. Lugares de trabajo situados por encima o por debajo del nivel del suelo

Los lugares de trabajo de la obra, bien sean móviles o fijos, situados por encima o por debajo del nivel del suelo, deberán ser sólidos y estables. Antes de su utilización se debe comprobar:

- El número de trabajadores que los van a ocupar.
- Las cargas máximas a soportar y su distribución en superficie.
- Las acciones exteriores que puedan influirles.

Con el fin de evitar cualquier desplazamiento del conjunto o parte del mismo, deberá garantizarse su estabilidad mediante elementos de fijación apropiados y seguros.

Deberán disponer de un adecuado mantenimiento técnico que verifique su estabilidad y solidez, procediendo a su limpieza periódica para garantizar las condiciones de higiene requeridas para su correcto uso.

2.3.10.3. Puestos de trabajo

El empresario deberá adaptar el trabajo a las condiciones particulares del operario, así como a la elección de los equipos y métodos de trabajo, con vistas a atenuar el trabajo monótono y repetitivo, que puede ser una fuente de accidentes y repercutir negativamente en la salud de los trabajadores de la obra.

Todos los trabajadores que intervengan en la obra deberán tener la capacitación y cualificación adecuadas a su categoría profesional y a los trabajos o actividades que hayan de desarrollar, de modo que no se permitirá la ejecución de trabajos por operarios que no posean la preparación y formación profesional suficientes.

2.3.10.4. Zonas de riesgo especial

Las zonas de la obra que entrañen riesgos especiales, tales como almacenes de productos inflamables o centros de transformación, entre otros, deberán estar equipadas con dispositivos de seguridad que eviten que los trabajadores no autorizados puedan acceder a ellas.

Cuando los trabajadores autorizados entren en las zonas de riesgo especial, se deberán tomar las medidas de seguridad pertinentes, pudiendo acceder sólo aquellos trabajadores que hayan recibido información y formación adecuadas.

Las zonas de riesgo especial deberán estar debidamente señalizadas de modo visible e inteligible.

2.3.10.5. Zonas de tránsito, comunicación y vías de circulación

Las zonas de tránsito, comunicación y vías de circulación de la obra, incluidas escaleras y pasarelas, deberán estar diseñadas, situadas, acondicionadas y preparadas para su uso, de modo que puedan utilizarse con facilidad y con plena seguridad, conforme al uso al que se les haya destinado.

Cuando se utilicen medios de transporte en las vías de circulación dentro de la obra, deberán preverse unas distancias de seguridad o medios de protección adecuados para los peatones.

Aquellos lugares de la obra por los que deban circular los trabajadores y que supongan un riesgo para ellos, deberán disponer de pasarelas con un ancho mínimo de 60 cm.

Las rampas de las escaleras que comuniquen los distintos niveles, deberán disponer de peldaños desde el mismo momento de su construcción.

Ninguna puerta de acceso a los puestos de trabajo o a las distintas plantas del edificio en construcción permanecerá cerrada, de modo que no pueda impedir la salida de los operarios durante el horario de trabajo.

Las vías de circulación destinadas a vehículos y máquinas deberán estar situadas a una distancia suficiente de las puertas, accesos, pasos de peatones, pasillos y escaleras.

Las zonas de tránsito y las vías de circulación deberán estar debidamente marcadas, señalizadas e iluminadas, manteniéndose siempre libres de objetos u obstáculos que impidan su correcta utilización.

Las puertas de acceso a las escaleras de la obra no se abrirán directamente sobre sus peldaños, sino sobre los descansillos o rellanos.

Todas aquellas zonas que, de manera provisional, queden sin protección, serán cerradas, condenadas y debidamente señalizadas, para evitar la presencia de trabajadores en dichas zonas.

2.3.10.6. Orden y limpieza de la obra

Las vías de circulación interna, las zonas de tránsito, los locales y lugares de trabajo, así como los servicios de higiene y bienestar de los trabajadores, deberán mantenerse siempre en buen estado de salubridad, para lo cual se realizará la limpieza periódica de los mismos.

2.4. Agentes intervinientes en la organización de la seguridad en la obra

Es conveniente que todos los agentes intervinientes en la obra conozcan tanto sus obligaciones como las del resto de los agentes, con el objeto de que puedan ser coordinados e integrados en la consecución de un mismo fin.

2.4.1. Promotor de las obras

Es la persona física o jurídica, pública o privada, que individual o colectivamente decide, impulsa, programa y financia con recursos propios o ajenos, las obras de edificación para sí o para su posterior enajenación, entrega o cesión a terceros bajo cualquier título.

Tiene la responsabilidad de contratar a los técnicos redactores del preceptivo estudio de seguridad y salud, al igual que a los técnicos coordinadores en la materia en la fase que corresponda, facilitando copias a las empresas contratistas y subcontratistas y a los trabajadores autónomos contratados directamente por el promotor, exigiendo la presentación de cada Plan de seguridad y salud previamente al comienzo de las obras.

El promotor tendrá la consideración de contratista cuando realice la totalidad o determinadas partes de la obra con medios humanos y recursos propios, o en el caso de contratar directamente a trabajadores autónomos para su realización o para trabajos parciales de la misma.

El promotor está obligado a abonar al contratista, previa certificación del coordinador en materia de seguridad y salud durante la ejecución de la obra y en su defecto de la dirección facultativa, las unidades de obra incluidas en el ESS.

2.4.2. Contratista

Contratista es la persona física o jurídica que asume contractualmente ante el promotor, con medios humanos y materiales propios o ajenos, el compromiso de ejecutar la totalidad o parte de las obras, con sujeción al proyecto y al contrato.

Recibe el encargo directamente del promotor y ejecutará las obras según el proyecto técnico.

Habrà de presentar un plan de seguridad y salud redactado en base al presente ESS y al proyecto de ejecución de obra, para su aprobación por parte del coordinador en materia de seguridad y salud durante la ejecución de la obra, independientemente de que exista un contratista principal, subcontratistas o trabajadores autónomos, antes del inicio de los trabajos en esta obra.

No podrán iniciarse las obras hasta la aprobación del correspondiente plan de seguridad y salud por parte del coordinador en materia de seguridad y salud durante la ejecución de la obra. Éste comunicará a la dirección facultativa de la obra la existencia y contenido del plan de seguridad y salud finalmente aprobado.

Adoptará todas las medidas preventivas que cumplan los preceptos en materia de Prevención de Riesgos Laborales y Seguridad y Salud que establece la legislación vigente, redactando el

correspondiente Plan de Seguridad y ajustándose al cumplimiento estricto y permanente de lo establecido en el Estudio de seguridad y salud, disponiendo de todos los medios necesarios y dotando al personal del equipamiento de seguridad exigibles, cumpliendo las órdenes efectuadas por el coordinador en materia de seguridad y de salud durante la ejecución de la obra.

Supervisará de manera continuada el cumplimiento de las normas de seguridad, tutelando las actividades de los trabajadores a su cargo y, en su caso, relevando de su puesto a todos aquellos que pudieran menoscabar las condiciones básicas de seguridad personales o generales, por no estar en las condiciones adecuadas.

Entregará la información suficiente al coordinador en materia de seguridad y de salud durante la ejecución de la obra, donde se acredite la estructura organizativa de la empresa, sus responsabilidades, funciones, procesos, procedimientos y recursos materiales y humanos disponibles, con el fin de garantizar una adecuada acción preventiva de riesgos de la obra.

Designará un delegado de prevención, que coordine junto con el coordinador en materia de seguridad y salud durante la ejecución de la obra, los medios de seguridad y salud laboral previstos en este ESS.

Aplicar los principios de la acción preventiva que se recogen en la Ley de Prevención de Riesgos Laborales.

Cumplir y hacer cumplir a su personal lo establecido en el plan de seguridad y salud.

Cumplir la normativa en materia de prevención de riesgos laborales, teniendo en cuenta, en su caso, las obligaciones sobre coordinación de actividades empresariales, durante la ejecución de la obra.

Informar y proporcionar las instrucciones adecuadas y precisas a los trabajadores autónomos sobre todas las medidas que hayan de adoptarse en lo referente a su seguridad y salud en la obra.

Atender las indicaciones y consignas del coordinador en materia de seguridad y salud, cumpliendo estrictamente sus instrucciones durante la ejecución de la obra.

Responderán de la correcta ejecución de las medidas preventivas fijadas en el plan de seguridad y salud en lo relativo a las obligaciones que les correspondan a ellos directamente o, en su caso, a los trabajadores autónomos por ellos contratados.

Responderán solidariamente de las consecuencias que se deriven del incumplimiento de las medidas previstas en el plan.

Las responsabilidades de los coordinadores, de la Dirección facultativa y del promotor, no eximirán de sus responsabilidades a los contratistas y a los subcontratistas.

2.4.3. Subcontratista

Subcontratista es la persona física o jurídica que asume contractualmente ante el contratista, empresario principal, el compromiso de realizar determinadas partes o instalaciones de la obra, con sujeción al proyecto por el que se rige su ejecución.

Es contratado por el contratista, estando obligado a conocer, adherirse y cumplir las directrices contenidas en el plan de seguridad y salud.

2.4.4. Trabajador autónomo

Es la persona física, distinta del contratista y subcontratista, que realiza de forma personal y directa una actividad profesional, sin sujeción a un contrato de trabajo y que asume contractualmente ante el promotor, el contratista o el subcontratista, el compromiso de realizar determinadas partes o instalaciones de la obra.

Aportará su manual de prevención de riesgos a la empresa que lo contrate, pudiendo adherirse al plan de seguridad y salud del contratista o del subcontratista, o bien realizar su propio plan de seguridad y salud relativo a la parte de la obra contratada.

Cumplirá las condiciones de trabajo exigibles en la obra y las prescripciones contenidas en el plan de seguridad y salud.

Cuando el trabajador autónomo emplee en la obra a trabajadores por cuenta ajena, tendrá la consideración de contratista o subcontratista.

2.4.5. Trabajadores por cuenta ajena

Los contratistas y subcontratistas deberán garantizar que los trabajadores reciban una información adecuada de todas las medidas que hayan de adoptarse en lo que se refiere a su seguridad y su salud en la obra.

La consulta y la participación de los trabajadores o de sus representantes, se realizarán de conformidad con lo dispuesto en la Ley de Prevención de Riesgos Laborales.

El contratista facilitará a los representantes de los trabajadores en el centro de trabajo una copia del plan de seguridad y salud y de sus posibles modificaciones.

2.4.6. Fabricantes y suministradores de equipos de protección y materiales de construcción

Los fabricantes, importadores y suministradores de maquinaria, equipos, productos y útiles de trabajo, deberán suministrar la información que indique la forma correcta de utilización por los trabajadores, las medidas preventivas adicionales que deban tomarse y los riesgos laborales que conlleven tanto su uso normal como su manipulación o empleo inadecuado.

2.4.7. Projectista

Es el agente que, por encargo del promotor y con sujeción a la normativa técnica y urbanística correspondiente, redacta el proyecto.

Tomará en consideración en las fases de concepción, estudio y elaboración del proyecto básico y de ejecución, los principios y criterios generales de prevención en materia de seguridad y de salud, de acuerdo con la legislación vigente.

2.4.8. Dirección facultativa

Se entiende como dirección facultativa:

El técnico o los técnicos competentes designados por el promotor, encargados de la dirección y del control de la ejecución de la obra.

Las responsabilidades de la Dirección facultativa y del promotor, no eximen en ningún caso de las atribuibles a los contratistas y a los subcontratistas.

2.4.9. Coordinador en materia de seguridad y de salud durante la elaboración del proyecto de ejecución

Es el técnico competente designado por el promotor para coordinar, durante la fase del proyecto de ejecución, la aplicación de los principios y criterios generales de prevención en materia de seguridad y salud.

2.4.10. Coordinador en materia de seguridad y de salud durante la ejecución de la obra

Es el técnico competente designado por el promotor para coordinar, durante la fase del proyecto de ejecución, la aplicación de los principios y criterios generales de prevención en materia de seguridad y salud.

El Coordinador de Seguridad y Salud durante la ejecución de la obra, es el técnico competente designado por el promotor, que forma parte de la Dirección Facultativa.

Asumirá las tareas y responsabilidades asociadas a las siguientes funciones:

- Coordinar la aplicación de los principios generales de prevención y de seguridad, tomando las decisiones técnicas y de organización, con el fin de planificar las distintas tareas o fases de trabajo que vayan a desarrollarse simultánea o sucesivamente, estimando la duración requerida para la ejecución de las mismas.
- Coordinar las actividades de la obra para garantizar que los contratistas y, en su caso, los subcontratistas y los trabajadores autónomos, apliquen de manera coherente y responsable los principios de la acción preventiva recogidos en la legislación vigente.
- Aprobar el plan de seguridad y salud elaborado por el contratista y, en su caso, las modificaciones introducidas en el mismo.
- Organizar la coordinación de actividades empresariales.
- Coordinar las acciones y funciones de control de la aplicación correcta de los métodos de trabajo.
- Adoptar las medidas necesarias para que sólo las personas autorizadas puedan acceder a la obra. La Dirección facultativa asumirá esta función cuando no fuera necesaria la designación de un coordinador.

2.5. Documentación necesaria para el control de la seguridad en la obra

2.5.1. Estudio de seguridad y salud

Es el documento elaborado por el técnico competente designado por el promotor, donde se precisan las normas de seguridad y salud aplicables a la obra, contemplando la identificación de los riesgos laborales que puedan ser evitados, indicando las medidas técnicas necesarias para ello.

2.5.2. Plan de seguridad y salud

En aplicación del presente Estudio de seguridad y salud, cada contratista elaborará el correspondiente plan de seguridad y salud en el trabajo, en el que se analicen, estudien, desarrollen y complementen las previsiones contenidas en el Estudio de seguridad y salud, en función de su propio sistema de ejecución de la obra. En dicho plan se incluirán, en su caso, las propuestas de medidas alternativas de prevención que el contratista proponga con la correspondiente justificación técnica, que no podrán implicar disminución de los niveles de protección previstos en este Estudio de seguridad y salud.

El coordinador en materia de seguridad y de salud durante la ejecución de la obra aprobará el plan de seguridad y salud antes del inicio de la misma.

El plan de seguridad y salud podrá ser modificado por el contratista en función del proceso de ejecución de la obra, de la evolución de los trabajos y de las posibles incidencias o modificaciones que puedan surgir durante el desarrollo de la misma, siempre con la aprobación expresa del Coordinador de Seguridad y Salud y la Dirección Facultativa.

Quienes intervengan en la ejecución de la obra, así como las personas u órganos con responsabilidades en materia de prevención de las empresas intervinientes en la misma y los representantes de los trabajadores, podrán presentar por escrito y de forma razonada, las sugerencias y alternativas que estimen oportunas. A tal efecto, el plan de seguridad y salud estará en la obra a disposición permanente de los mismos y de la Dirección Facultativa.

2.5.3. Acta de aprobación del plan de seguridad y salud

El plan de seguridad y salud elaborado por el contratista será aprobado por el Coordinador de Seguridad y Salud durante la ejecución de la obra, por la Dirección Facultativa o por la Administración en el caso de obras públicas, quien deberá emitir un acta de aprobación como documento acreditativo de dicha operación, visado por el Colegio Profesional correspondiente.

2.5.4. Comunicación de apertura de centro de trabajo

La comunicación de apertura del centro de trabajo a la autoridad laboral competente será previa al comienzo de los trabajos y se presentará únicamente por los empresarios que tengan la consideración de contratistas.

La comunicación contendrá los datos de la empresa, del centro de trabajo y de producción y/o almacenamiento del centro de trabajo. Deberá incluir, además, el plan de seguridad y salud.

Deberá exponerse en la obra en lugar visible y se mantendrá permanentemente actualizada en el caso de que se produzcan cambios no identificados inicialmente.

2.5.5. Libro de incidencias

Con fines de control y seguimiento del plan de seguridad y salud, en cada centro de trabajo existirá un libro de incidencias que constará de hojas por duplicado, habilitado a tal efecto.

Será facilitado por el colegio profesional que vise el acta de aprobación del plan o la oficina de supervisión de proyectos u órgano equivalente cuando se trate de obras de las administraciones públicas.

El libro de incidencias deberá mantenerse siempre en la obra, en poder del Coordinador de Seguridad y Salud durante la ejecución de la obra, teniendo acceso la Dirección Facultativa de la obra, los contratistas y subcontratistas y los trabajadores autónomos, así como las personas u órganos con responsabilidades en materia de prevención en las empresas intervinientes en la obra, los representantes de los trabajadores y los técnicos de los órganos especializados en materia de seguridad y salud en el trabajo de las administraciones públicas competentes, quienes podrán hacer anotaciones en el mismo.

El Coordinador de Seguridad y Salud durante la ejecución de la demolición deberá notificar al contratista afectado y a los representantes de los trabajadores de éste, las anotaciones efectuadas en el libro de incidencias.

Cuando las anotaciones se refieran a cualquier incumplimiento de las advertencias u observaciones anteriores, se remitirá una copia a la Inspección de Trabajo y Seguridad Social en el plazo de veinticuatro horas. En todo caso, deberá especificarse si la anotación se trata de una nueva observación o supone una reiteración de una advertencia u observación anterior.

2.5.6. Libro de órdenes

En la obra existirá un libro de órdenes y asistencias, en el que la Dirección Facultativa reseñará las incidencias, órdenes y asistencias que se produzcan en el desarrollo de la obra.

Las anotaciones así expuestas tienen rango de órdenes o comentarios necesarios de ejecución de obra y, en consecuencia, serán respetadas por el contratista de la obra.

2.5.7. Libro de visitas

El libro de visitas deberá estar en obra, a disposición permanente de la Inspección de Trabajo y Seguridad Social.

El primer libro lo habilitará el Jefe de la Inspección de la provincia en que se encuentre la obra. Para habilitar el segundo o los siguientes, será necesario presentar el anterior. En caso de pérdida o destrucción, el representante legal de la empresa deberá justificar por escrito los motivos y las pruebas. Una vez agotado un libro, se conservará durante 5 años, contados desde la última diligencia.

2.5.8. Libro de subcontratación

El contratista deberá disponer de un libro de subcontratación, que permanecerá en todo momento en la obra, reflejando por orden cronológico desde el comienzo de los trabajos, todas y cada una de las subcontrataciones realizadas en una determinada obra con empresas subcontratistas y trabajadores autónomos.

Al libro de subcontratación tendrán acceso el promotor, la Dirección Facultativa, el Coordinador de Seguridad y Salud en fase de ejecución de la obra, las empresas y trabajadores autónomos intervinientes en la obra, los técnicos de prevención, los delegados de prevención, la autoridad laboral y los

representantes de los trabajadores de las diferentes empresas que intervengan en la ejecución de la obra.

2.6. Criterios de medición, valoración, certificación y abono de las unidades de obra de seguridad y salud

2.6.1. Mediciones y presupuestos

Se seguirán los criterios de medición definidos para cada unidad de obra del ESS.

Los errores que pudieran encontrarse en el estado de mediciones o en el presupuesto, se aclararán y se resolverán en presencia del coordinador en materia de seguridad y salud durante la ejecución de la obra, antes de la ejecución de la unidad de obra que contuviese dicho error.

Las unidades de obra no previstas darán lugar a la oportuna elaboración de un precio contradictorio, el cual deberá haber sido aprobado por el coordinador en materia de seguridad y salud durante la ejecución de la obra antes de acometer el trabajo.

2.6.2. Certificaciones

Las certificaciones de los trabajos de Seguridad y Salud se realizarán a través de relaciones valoradas de las unidades de obra totalmente ejecutadas, en los términos pactados en el correspondiente contrato de obra.

Salvo que se indique lo contrario en las estipulaciones del contrato de obra, el abono de las unidades de seguridad y salud se efectuará mediante certificación de las unidades ejecutadas conforme al criterio de medición en obra especificado, para cada unidad de obra, en el ESS.

Para efectuar el abono se aplicarán los importes de las unidades de obra que procedan, que deberán ser coincidentes con las del estudio de seguridad y salud. Será imprescindible la previa aceptación del coordinador en materia de seguridad y salud durante la ejecución de la obra.

Para el abono de las unidades de obra correspondientes a la formación específica de los trabajadores en materia de Seguridad y Salud, los reconocimientos médicos y el seguimiento y el control interno en obra, será requisito imprescindible la previa verificación y justificación del cumplimiento por parte del coordinador en materia de seguridad y salud durante la ejecución de la obra, de las previsiones establecidas que debe contener el plan de seguridad y salud. Para tal fin, será preceptivo que el promotor aporte la acreditación documental correspondiente.

2.6.3. Disposiciones Económicas

El marco de relaciones económicas para el abono y recepción de la obra, se fija en el pliego de condiciones del proyecto o en el correspondiente contrato de obra entre el promotor y el contratista, debiendo contener al menos los puntos siguientes:

- Fianzas

- De los precios
 - Precio básico
 - Precio unitario
 - Presupuesto de Ejecución Material (PEM)
 - Precios contradictorios
 - Reclamación de aumento de precios
 - Formas tradicionales de medir o de aplicar los precios
- De la revisión de los precios contratados
- Acopio de materiales
- Obras por administración
- Valoración y abono de los trabajos
- Indemnizaciones Mutuas
- Retenciones en concepto de garantía
- Plazos de ejecución y plan de obra
- Liquidación económica de las obras
- Liquidación final de la obra

2.7. Condiciones técnicas

2.7.1. Maquinaria, andamiajes, pequeña maquinaria, equipos auxiliares y herramientas manuales

Es responsabilidad del contratista asegurarse de que toda la maquinaria, andamiajes, pequeña maquinaria, equipos auxiliares y herramientas manuales empleados en la obra, cumplan las disposiciones legales y reglamentarias vigentes sobre la materia.

- Queda prohibido el montaje parcial de cualquier maquinaria, andamiajes, pequeña maquinaria, equipos auxiliares y herramientas manuales. Es decir, no se puede omitir ningún componente con los que se comercializan para su correcta función.
- La utilización, montaje y conservación de todos ellos se hará siguiendo estrictamente las condiciones de montaje y utilización segura, contenidas en el manual de uso suministrado por el fabricante.
- Únicamente se permite en esta obra, la maquinaria, andamiajes, pequeña maquinaria, equipos auxiliares y herramientas manuales, que tengan incorporados sus propios dispositivos de seguridad y cumplan las disposiciones legales y reglamentarias vigentes en materia de seguridad y salud.
- El contratista adoptará las medidas necesarias para que toda la maquinaria, andamiajes, pequeña maquinaria, equipos auxiliares y herramientas manuales que se utilicen en esta obra, sean las más apropiadas al tipo de trabajo que deba realizarse, de tal forma que quede garantizada la seguridad y salud de los trabajadores. En este sentido, se tendrán en cuenta los principios ergonómicos en relación al diseño del puesto de trabajo y a la posición de los trabajadores durante su uso.
- El mantenimiento de las herramientas es fundamental para conservarlas en buen estado de uso. Por ello, se realizarán inspecciones periódicas para comprobar su buen funcionamiento y su óptimo estado de limpieza, su correcto afilado y el engrase de las articulaciones.

Los requisitos para la correcta instalación, utilización y mantenimiento de la maquinaria, andamiajes, pequeña maquinaria, equipos auxiliares y herramientas manuales a utilizar en esta obra se definen en las correspondientes fichas de prevención de riesgos incluidas en los anejos.

2.7.2. Medios de protección individual

2.7.2.1. Condiciones generales

Todos los medios de protección individual empleados en la obra, además de cumplir estrictamente con la normativa vigente en la materia, reunirán las siguientes condiciones:

- Dispondrán de marcado CE, que llevarán inscrito en el propio equipo, en el embalaje y en el folleto informativo.
- Serán ergonómicos y no causarán molestias innecesarias. Nunca supondrán un riesgo en sí mismos, ni perderán su seguridad de forma involuntaria.
- El fabricante los suministrará junto con un folleto informativo en el que aparecerán las instrucciones de uso y mantenimiento, nombre y dirección del fabricante, grado o clase de protección, accesorios que pueda llevar y características de las piezas de repuesto, límite de uso, plazo de vida útil y controles a los que se ha sometido. Estará redactado de forma comprensible y, en el caso de equipos de importación, traducidos a la lengua oficial.
- Los equipos de protección individual serán suministrados gratuitamente por el contratista y reemplazados de inmediato cuando se deterioren como consecuencia de su uso, al final del periodo de su vida útil o después de estar sometidos a solicitaciones límite. Debe quedar constancia por escrito del motivo del recambio, especificando además el nombre de la empresa y el operario que recibe el nuevo equipo de protección individual, para garantizar el correcto uso de estas protecciones.
- Se utilizarán de forma personal y para los usos previstos por el fabricante, supervisando el mantenimiento el Delegado de Prevención.
- Las normas de utilización de los equipos de protección individual se atenderán a las recomendaciones incluidas en los folletos explicativos de los fabricantes, que el contratista certificará haber entregado a cada uno de los trabajadores.
- Los equipos se limpiarán periódicamente y siempre que se ensucien, guardándolos en un lugar seco no expuesto a la luz solar. Cada operario es responsable del estado y buen uso de los equipos de protección individual (EPIs) que utilice.
- Los equipos de protección individual que tengan fecha de caducidad, antes de llegar ésta, se acopiarán de forma ordenada y serán revisados por el coordinador en materia de seguridad y salud durante la ejecución de la obra, para que autorice su eliminación de la obra.

Los requisitos que deben cumplir cada uno de los equipos de protección individual (EPIs) a utilizar en la obra, se definen en las correspondientes fichas de prevención de riesgos incluidas en los anejos.

2.7.2.2. Control de entrega de los equipos

El contratista incluirá, en su plan de seguridad y salud, el modelo de parte de entrega de los equipos de protección individual a sus trabajadores, que como mínimo debe contener los siguientes datos:

- Número del parte.
- Identificación del contratista.
- Empresa afectada por el control, sea contratista, subcontratista o un trabajador autónomo.
- Nombre del trabajador que recibe los equipos de protección individual.
- Oficio que desempeña, especificando su categoría profesional.
- Listado de los equipos de protección individual que recibe el trabajador.
- Firma del trabajador que recibe el equipo de protección individual.
- Firma y sello de la empresa.

Los partes deben elaborarse al menos por duplicado, quedando el original archivado en poder del encargado de seguridad y salud, el cual entregará una copia al coordinador en materia de seguridad y salud durante la ejecución de la obra.

2.7.3. Medios de protección colectiva

2.7.3.1. Condiciones generales

El contratista es el responsable de que los medios de protección colectiva utilizados en la obra cumplan las disposiciones legales y reglamentarias vigentes en materia de seguridad y salud, además de las siguientes condiciones de carácter general:

- Las protecciones colectivas previstas en este ESS y descritas en los planos protegen los riesgos de todos los trabajadores y visitantes de la obra. El plan de seguridad y salud respetará las previsiones del ESS, aunque podrá modificarlas mediante la correspondiente justificación técnica documental, debiendo ser aprobadas tales variaciones por el coordinador en materia de seguridad y salud durante la ejecución de la obra.
- Los medios de protección colectiva se colocarán según las especificaciones del plan de seguridad y salud antes de iniciar el trabajo en el que se requieran, no suponiendo un riesgo en sí mismos.
- Estarán disponibles para su uso inmediato, dos días antes de la fecha prevista de su montaje en obra, acopiadas en las condiciones idóneas de almacenamiento para su buena conservación.
- Cuando se utilice madera para el montaje de las protecciones colectivas, ésta será totalmente maciza, sana y carente de imperfecciones, nudos o astillas. No se utilizará en ningún caso material de desecho.
- Queda prohibida la iniciación de un trabajo o actividad que requiera una protección colectiva hasta que ésta quede montada por completo en el ámbito del riesgo que neutraliza o elimina.
- El contratista queda obligado a incluir en su plan de ejecución de obra la fecha de montaje, mantenimiento, cambio de ubicación y retirada de cada una de las protecciones colectivas previstas en este estudio de seguridad y salud.
- Antes de la utilización de cualquier sistema de protección colectiva, se comprobará que sus protecciones y condiciones de uso son las apropiadas al riesgo que se quiere prevenir, verificando que su instalación no representa un peligro añadido a terceros.
- Se controlará el número de usos y el tiempo de permanencia de las protecciones colectivas, con el fin de no sobrepasar su vida útil. Dejarán de utilizarse, de forma inmediata, en caso de deterioro, rotura de algún componente o cuando sufran cualquier otra incidencia que comprometa o menoscabe su eficacia. Una vez colocadas en obra, deberán ser revisadas periódicamente y siempre antes del inicio de cada jornada.
- Sólo deben utilizarse los modelos de protecciones colectivas previstos expresamente para esta obra.
- Se repondrán siempre que estén deteriorados, al final del periodo de su vida útil, después de estar sometidos a solicitaciones límite, o cuando sus tolerancias sean superiores a las admitidas o aconsejadas por el fabricante. Tan pronto como se produzca la necesidad de reponer o sustituir las protecciones colectivas, se paralizarán los tajos protegidos por ellas y se desmontarán de forma inmediata. Hasta que se alcance de nuevo el nivel de seguridad que se exige, estas operaciones quedarán protegidas mediante el uso de sistemas anticaídas sujetos a dispositivos y líneas de anclaje.
- El contratista, en virtud de la legislación vigente, está obligado al montaje, al mantenimiento en buen estado y a la retirada de la protección colectiva por sus propios medios o mediante subcontratación, quedando incluidas todas estas operaciones en el precio de la contrata.
- El mantenimiento será vigilado de forma periódica (cada semana) por el Delegado de Prevención.
- En caso de que una protección colectiva falle por cualquier causa, el contratista queda obligado a conservarla en la posición de uso prevista y montada, hasta que se realice la investigación oportuna, dando debida cuenta al coordinador en materia de seguridad y salud durante la ejecución de la obra.
- Cuando el fallo se deba a un accidente, se procederá según las normas legales vigentes, avisando sin demora, inmediatamente tras ocurrir los hechos, al coordinador en materia de seguridad y salud durante la ejecución de la obra.

En todas las situaciones en las que se prevea que puede producirse riesgo de caída a distinto nivel, se instalarán previamente dispositivos de anclaje para el enganche de los arneses de seguridad. De forma

especial, en aquellos trabajos para los que, por su corta duración, se omitan las protecciones colectivas, en los que deberá concretarse la ubicación y las características de dichos dispositivos de anclaje.

Los requisitos que deben cumplir cada uno de los equipos de protección colectiva a utilizar en esta obra se definen en las correspondientes fichas de prevención de riesgos incluidas en los anejos.

2.7.3.2. Mantenimiento, cambios de posición, reparación y sustitución

El contratista propondrá al coordinador en materia de seguridad y salud, dentro de su plan de seguridad y salud, un "programa de evaluación" donde figure el grado de cumplimiento de lo dispuesto en este pliego de condiciones en materia de prevención de riesgos laborales.

Este programa de evaluación contendrá, al menos, la metodología a seguir según el propio sistema de construcción del contratista, la frecuencia de las observaciones o de los controles que va a realizar, los itinerarios para las inspecciones planeadas, el personal que prevé utilizar en cada tarea y el análisis de la evolución de los controles efectuados.

2.7.3.3. Sistemas de control de accesos a la obra

El coordinador en materia de seguridad y salud durante la ejecución de la obra, deberá tener conocimiento de la existencia de las medidas necesarias para que sólo las personas autorizadas puedan acceder a la obra. Para ello, el contratista o los contratistas elaborarán una relación de:

- Las personas autorizadas a acceder a la obra.
- Las personas designadas como responsables y encargadas de controlar el acceso a la obra.
- Las instrucciones para el control de acceso, en las que se indique el horario previsto, el sistema de cierre de la obra y el mecanismo de control del acceso.

2.7.4. Instalación eléctrica provisional de obra

2.7.4.1. Condiciones generales

La instalación eléctrica provisional de obra se realizará siguiendo las pautas señaladas en los apartados correspondientes de la memoria y de los planos del ESS, debiendo ser realizada por una empresa autorizada.

La instalación deberá realizarse de forma que no constituya un peligro de incendio ni de explosión, y de modo que las personas queden debidamente protegidas contra los riesgos de electrocución por contacto directo o indirecto.

Para la selección del material y de los dispositivos de prevención de las instalaciones provisionales, se deberá tomar en consideración el tipo y la potencia de la energía distribuida, las condiciones de influencia exteriores y la competencia de las personas que tengan acceso a las diversas partes de la instalación.

Las instalaciones de distribución de obra deberán ser verificadas periódicamente y mantenidas en buen estado de funcionamiento. Las instalaciones existentes antes del comienzo de la obra deberán ser identificadas, verificadas y comprobadas, indicando claramente en qué condición se encuentran.

2.7.4.2. Personal instalador

El montaje de la instalación deberá ser realizado necesariamente por personal especializado. Podrá dirigirlo un instalador autorizado sin título facultativo hasta una potencia total instalada de 50 kW. A partir de esta potencia, la dirección de la instalación corresponderá a un técnico cualificado.

Una vez finalizado el montaje y antes de su puesta en servicio, el contratista deberá presentar al técnico responsable del seguimiento del plan de seguridad y salud, la certificación acreditativa del correcto montaje y funcionamiento de la instalación.

2.7.4.3. Ubicación y distribución de los cuadros eléctricos

Se colocarán en lugares sobre los que no exista riesgo de caída de materiales u objetos procedentes de trabajos realizados en niveles superiores, salvo que se utilice una protección específica que evite completamente estos riesgos. Esta protección será extensible tanto al lugar donde se ubique cada cuadro, como a la zona de acceso de las personas que deban acercarse al mismo.

Estarán dentro del recinto de la obra, separados de los lugares de paso de máquinas y vehículos. El acceso al lugar en que se ubique cada uno de los cuadros estará libre de objetos y materiales que entorpezcan el paso.

La base sobre la que pisen las personas que puedan acceder a los cuadros eléctricos, estará constituida por una tarima de material aislante, elevada del suelo como mínimo a una altura de 30 cm, para evitar los riesgos derivados de posibles encharcamientos o inundaciones.

Existirá un cuadro general del cual se tomarán, en su caso, las derivaciones para otros auxiliares, con objeto de facilitar la conexión de máquinas y equipos portátiles, evitando tendidos eléctricos excesivamente largos.

2.7.5. Otras instalaciones provisionales de obra

2.7.5.1. Instalación de agua potable y saneamiento

La acometida de agua potable a la obra se realizará por la compañía suministradora en la zona designada en los planos del ESS, siguiendo las especificaciones técnicas y requisitos establecidos por la compañía suministradora de aguas.

Se conectará la instalación de saneamiento a la red pública.

2.7.5.2. Almacenamiento y señalización de productos

Los talleres, los almacenes y cualquier otra zona, que deberá estar detallada en los planos, donde se manipulen, almacenen o acopien sustancias o productos explosivos, inflamables, nocivos, peligrosos o insalubres, estarán debidamente identificados y señalizados, según las especificaciones contenidas en la ficha técnica del material correspondiente. Dichos productos cumplirán las disposiciones legales y reglamentarias vigentes en materia de envasado y etiquetado.

Con carácter general, se deberá señalar:

- Los riesgos específicos de cada local, tales como peligro de incendio, de explosión, de radiación, etc.
- La ubicación de los medios de extinción de incendios.
- Las vías de evacuación y salidas.
- La prohibición de fumar en dichas zonas.
- La prohibición de utilización de teléfonos móviles, en caso necesario.

2.7.6. Servicios de higiene y bienestar de los trabajadores

Los locales destinados a instalaciones provisionales de salud y confort tendrán una temperatura, iluminación, ventilación y condiciones de humedad adecuadas para su uso. Los revestimientos de los suelos, paredes y techos serán continuos, lisos e impermeables, acabados preferentemente con colores claros y con material que permita la limpieza con desinfectantes o antisépticos.

El contratista mantendrá las instalaciones en perfectas condiciones sanitarias (limpieza diaria), estarán provistas de agua corriente fría y caliente y dotadas de los complementos necesarios para higiene personal, tales como jabón, toallas y recipientes de desechos.

Los suelos, las paredes y los techos de estas instalaciones serán continuos, lisos e impermeables, enlucidos en tonos claros y con materiales que permitan el lavado con la frecuencia requerida para cada caso, mediante líquidos desinfectantes o antisépticos.

Todos los elementos de la instalación sanitaria, tales como grifos, desagües y alcachofas de duchas, así como los armarios y bancos, estarán siempre en buen estado de uso.

Los locales dispondrán de luz y se mantendrán en las debidas condiciones de confort y salubridad.

2.7.7. Asistencia a accidentados y primeros auxilios

Para la asistencia a accidentados, se dispondrá en la obra de una caseta o un local acondicionado para tal fin, que contenga los botiquines para primeros auxilios y pequeñas curas, con la dotación reglamentaria, además de la información detallada del emplazamiento de los diferentes centros médicos más cercanos donde poder trasladar a los accidentados.

El contratista debe disponer de un plan de emergencia en su empresa y tener formados a sus trabajadores para atender los primeros auxilios.

Los objetivos generales para poner en marcha un dispositivo de primeros auxilios se resumen en:

- Salvar la vida de la persona afectada.
- Poner en marcha el sistema de emergencias.
- Garantizar la aplicación de las técnicas básicas de primeros auxilios hasta la llegada de los sistemas de emergencia.
- Evitar realizar acciones que, por desconocimiento, puedan provocar al accidentado un daño mayor.

2.7.8. Instalación contra incendios

Para evitar posibles riesgos de incendio, queda totalmente prohibida en presencia de materiales inflamables o de gases, la realización de hogueras y operaciones de soldadura, así como la utilización de mecheros. Cuando, por cualquier circunstancia justificada, esto resulte inevitable, dichas operaciones se realizarán con extrema precaución, disponiendo siempre de un extintor adecuado al tipo de fuego previsto.

Deberán estar instalados extintores adecuados al tipo de fuego en los siguientes lugares: local de primeros auxilios, oficinas de obra, almacenes con productos inflamables, cuadro general eléctrico de obra, vestuarios y aseos, comedores, cuadros de máquinas fijos de obra, en la proximidad de cualquier zona donde se trabaje con soldadura y en almacenes de materiales y acopios con riesgo de incendio.

2.7.9. Señalización e iluminación de seguridad

2.7.9.1. Señalización de la obra: normas generales

El contratista deberá establecer un sistema de señalización de seguridad adecuado, con el fin de llamar la atención de forma rápida e inteligible sobre aquellos objetos y situaciones susceptibles de provocar riesgos, así como para indicar el emplazamiento de los dispositivos y equipos que se consideran importantes para la seguridad de los trabajadores.

La puesta en práctica del sistema de señalización en obra, no eximirá en ningún caso al contratista de la adopción de los medios de protección indicados en el presente ESS.

Se deberá informar adecuadamente a los trabajadores, para que conozcan claramente el sistema de señalización establecido.

El sistema de señalización de la obra cumplirá las exigencias reglamentarias establecidas en la legislación vigente. No se utilizarán en la obra elementos que no se ajusten a tales exigencias normativas, ni señales que no cumplan con las disposiciones vigentes en materia de señalización de los lugares de trabajo o que no sean capaces de resistir tanto las inclemencias meteorológicas como las condiciones adversas de la obra.

La fijación del sistema de señalización de la obra se realizará de modo que se mantenga en todo momento estable.

2.7.9.2. Señalización de las vías de circulación de máquinas y vehículos

Las vías de circulación en el recinto de la obra por donde transcurran máquinas y vehículos, deberán estar señalizadas de acuerdo con las disposiciones legales y reglamentarias vigentes en materia de circulación de vehículos en carretera.

2.7.9.3. Personal auxiliar de los maquinistas para las labores de señalización

Cuando un maquinista realice operaciones o movimientos en los que existan zonas que queden fuera de su campo de visión, se empleará a una o varias personas como señalistas, encargadas de dirigir las maniobras para evitar cualquier percance o accidente.

Los maquinistas y el personal auxiliar encargado de la señalización de las maniobras serán instruidos y deberán conocer el sistema de señales normalizado previamente establecido.

2.7.9.4. Iluminación de los lugares de trabajo y de tránsito

Todos los lugares de trabajo o de tránsito dispondrán, siempre que sea posible, de iluminación natural. En caso contrario, se recurrirá a la iluminación artificial o mixta, que será apropiada y suficiente para las operaciones o trabajos que se efectúen en ellos.

La distribución de los niveles de iluminación será lo más uniforme posible, procurando mantener unos niveles y contrastes de luminancia adecuados a las exigencias visuales de cada tarea.

Se evitarán los deslumbramientos directos producidos por la luz solar o por fuentes de luz artificial de alta luminancia, así como los deslumbramientos indirectos, producidos por superficies reflectantes situadas en la zona de trabajo o en sus proximidades.

En los lugares de trabajo y de tránsito con riesgo de caídas, escaleras y salidas de urgencia o de emergencia, se deberá intensificar la iluminación para evitar posibles accidentes.

Se deberá emplear iluminación artificial en aquellas zonas de trabajo que carezcan de iluminación natural o ésta sea insuficiente, o cuando se proyecten sombras que dificulten los trabajos. Para ello, se utilizarán preferentemente focos o puntos de luz portátiles provistos de protección antichoque, para que proporcionen la iluminación apropiada a la tarea a realizar.

Las intensidades mínimas de iluminación para las diferentes zonas de trabajo previstas en la obra serán:

- En patios, galerías y lugares de paso: 20 lux.
- En las zonas de carga y descarga: 50 lux.
- En almacenes, depósitos, vestuarios y aseos: 100 lux.
- En trabajos con máquinas: 200 lux.
- En las zonas de oficinas: 300 a 500 lux.

En los locales y lugares de trabajo con riesgo de incendio o explosión, la iluminación será antideflagrante.

Se dispondrá de iluminación de emergencia adecuada a las dimensiones de los locales y al número de operarios que trabajen simultáneamente, que sea capaz de mantener al menos durante una hora una intensidad de 5 lux. Su fuente de energía será independiente del sistema normal de iluminación.

2.7.10. Materiales, productos y sustancias peligrosas

Los productos, materiales y sustancias químicas que impliquen algún riesgo para la seguridad o la salud de los trabajadores, deberán recibirse en obra debidamente envasados y etiquetados, de forma que identifiquen claramente tanto su contenido como los riesgos que conlleva su almacenamiento, manipulación o utilización.

Se proporcionará a los trabajadores la información adecuada, las instrucciones sobre su correcta utilización, las medidas preventivas adicionales a adoptar y los riesgos asociados tanto a su uso correcto, como a su manipulación o empleo inadecuados.

No se admitirán en obra envases de sustancias peligrosas que no sean originales ni aquellos que no cumplan con las disposiciones legales y reglamentarias vigentes sobre la materia. Esta consideración se hará extensiva al etiquetado de los envases.

Los envases de capacidad inferior o igual a un litro que contengan sustancias líquidas muy tóxicas o corrosivas deberán llevar una indicación de peligro fácilmente detectable.

2.7.11. Ergonomía. Manejo manual de cargas

Condiciones de aplicación del R.D. 487/2007 a la obra.

2.7.12. Exposición al ruido

Condiciones de aplicación del R.D. 286/2006 a la obra.

2.7.13. Condiciones técnicas de la organización e implantación

Procedimientos para el control general de vallados, accesos, circulación interior, extintores, etc.

3. PRESUPUESTO DE EJECUCIÓN MATERIAL

3.1. Presupuesto de ejecución material

9.2	Ud	Conjunto de sistemas de protección colectiva, necesarios para el cumplimiento de la normativa vigente en materia de Seguridad y Salud en el Trabajo. Incluso mantenimiento en condiciones seguras durante todo el periodo de tiempo que se requiera, reparación o reposición y transporte hasta el lugar de almacenaje o retirada a contenedor.			
			Total Ud	1,000	730,00
					730,00
9.3	Ud	Conjunto de instalaciones provisionales de higiene y bienestar, necesarias para el cumplimiento de la normativa vigente en materia de Seguridad y Salud en el Trabajo. Incluso alquiler, construcción o adaptación de locales para este fin, mantenimiento en condiciones seguras durante todo el periodo de tiempo que se requiera y demolición o retirada.			
			Total Ud	1,000	2.170,00
					2.170,00
9.4	Ud	Conjunto de equipos de protección individual, necesarios para el cumplimiento de la normativa vigente en materia de Seguridad y Salud en el Trabajo. Incluso mantenimiento en condiciones seguras durante todo el periodo de tiempo que se requiera, reparación o reposición y transporte hasta el lugar de almacenaje o retirada a contenedor.			
			Total Ud	1,000	2.220,00
					2.220,00
9.5	Ud	Formación del personal, necesaria para el cumplimiento de la normativa vigente en materia de Seguridad y Salud en el Trabajo. Incluso reuniones del Comité de Seguridad y Salud en el Trabajo.			
			Total Ud	1,000	2.120,00
					2.120,00
9.6	Ud	Medicina preventiva y primeros auxilios, necesarios para el cumplimiento de la normativa vigente en materia de Seguridad y Salud en el Trabajo. Incluso reposición del material.			
			Total Ud	1,000	1.000,00
					1.000,00
9.7	Ud	Conjunto de elementos de balizamiento y señalización provisional de obras, necesarios para el cumplimiento de la normativa vigente en materia de Seguridad y Salud en el Trabajo. Incluye: Nada. Criterio de medición de proyecto: Número de unidades previstas, según Estudio o Estudio Básico de Seguridad y Salud. Criterio de medición de obra: Se medirá el número de unidades realmente colocadas según especificaciones de Estudio o Estudio Básico de Seguridad y Salud.			
			Total Ud	1,000	2.993,88
					2.993,88
9.8	Ud	Cartel general indicativo de riesgos, de PVC serigrafiado, de 990x670 mm, amortizable en 3 usos, fijado con bridas. Incluye: Colocación. Desmontaje posterior. Transporte hasta el lugar de almacenaje o retirada a contenedor. Criterio de medición de proyecto: Número de unidades previstas, según Estudio o Estudio Básico de Seguridad y Salud. Criterio de medición de obra: Se medirá el número de unidades realmente colocadas según especificaciones de Estudio o Estudio Básico de Seguridad y Salud.			
			Total Ud	12,000	9,26
					111,12
			Total presupuesto parcial nº 9 Seguridad y salud :		11.345,00

Asciende el Presupuesto de ejecución material a la expresada cantidad de ONCE MIL TRESCIENTOS CUARENTA Y CINCO euros.

4. ANEJOS

FICHAS DE PREVENCIÓN DE RIESGOS

ÍNDICE

1. INTRODUCCIÓN
2. MAQUINARIA
 - 2.1. Maquinaria en general
 - 2.2. Maquinaria móvil con conductor
3. EQUIPOS AUXILIARES
 - 3.1. Eslinga de cable de acero.
 - 3.2. Carretilla manual.
 - 3.3. Transpaleta.
4. HERRAMIENTAS MANUALES
 - 4.1. Herramientas manuales de golpe: martillos, cinceles, macetas y piquetas.
 - 4.2. Herramientas manuales de corte: tenazas, alicates, tijeras, cuchillos, cuchillas retráctiles, serruchos, cizallas, garlopas y llaves de grifa.
 - 4.3. Herramientas manuales de torsión: destornilladores y llaves.
 - 4.4. Herramientas manuales de acabado: llanas, paletas, paletines y lijadoras.
 - 4.5. Herramientas manuales de medición y replanteo: flexómetros y niveles.
5. PROTECCIONES COLECTIVAS
 - 5.1. Tomas de tierra de exteriores
 - 5.2. Extintor.
6. OFICIOS PREVISTOS
 - 6.1. Mano de obra en general
 - 6.2. Electricista.
 - 6.3. Seguridad y Salud.
7. UNIDADES DE OBRA
 - 7.1. Desbroce y limpieza del terreno con arbustos, con medios mecánicos.
 - 7.2. Formación de terraplén (cimientado y núcleo) por medios mecánicos con suelo tolerable procedente de excavación, considerando que solo el 25% del terreno extraído se pueda aprovechar, incluso transporte desde el tajo de la excavación, extensión, humectación y compactación hasta el 98% P.M. con medios mecánicos, refino de taludes y preparación de la superficie de asiento.
 - 7.3. Formación de terraplén (cimientado y núcleo) por medios mecánicos con suelo tolerable procedente de préstamos, incluso extendido, humectación y compactación, hasta el 95% Proctor Modificado, utilizando rodillo vibratorio.
 - 7.4. Excavación de tierras para explanación, con medios mecánicos.
 - 7.5. Excavación de tierras para apertura y ensanche de caja, con medios mecánicos.

ÍNDICE

- 7.6. Excavación para la formación de zanja y pozos para saneamiento, en terrenos medios, con retroexcavadora hasta 4 m. de profundidad como máximo, incluso ayuda manual en las zonas de difícil acceso, limpieza y extracción de restos a los bordes y carga sobre transporte. Incluso entibación ligera para profundidades de zanja entre 1,3 y 2 m, y semicuajada cuando sea mayor de 2 m, según NTE/ADZ-4. Respetando las instalaciones existentes. Incluso catas para localización de servicios.
- 7.7. Refino, nivelación y compactación de tierras en caja para calzada con medios mecánicos.
- 7.8. Relleno de zanjas con tierra de préstamo, y compactación con medios mecánicos.
- 7.9. Relleno de zanjas con tierra de la propia excavación, y compactación con medios mecánicos.
- 7.10. Relleno de zanjas con arena 0/5 mm, con medios mecánicos y compactación por inundación con agua.
- 7.11. Demolición de edificio, construido con distintos materiales: hormigón armado, perfiles metálicos, hormigón en masa, mampostería o bloques prefabricados de hormigón, hasta una altura de 8 m medidos desde la rasante, por empuje con retroexcavadora grande. Incluso picado y extracción de cualquier tipo de cimentación de hormigón armado (zapatas, riostras, losas), utilizando en puntos localizados martillo compresor de 2.000 l/min. Incluso limpieza y retirada de escombros y carga mecánica sobre camión o contenedor.
- 7.12. Desmontaje y retirada de vallado formado por malla metálica de triple torsión, incluso picado y demolición de la cimentación por medios mecánicos, retirada de escombros, carga y transporte de los elementos a vertedero autorizado incluso canon de vertido.
- 7.13. Demolición fábrica de bloques huecos prefabricados de hormigón y/o ladrillo macizo, de hasta 25 cm de espesor, con martillo compresor de 2000 l/min. Incluso picado y extracción cimentación (riostras de hormigón), y retirada de puertas y herrajes existentes. Incluso retirada de escombros, con carga y transporte de tierras y escombros a vertedero autorizado, incluso canon de vertido, y empleo de maquinaria auxiliar de obra, según NTE/ADD-13.
- 7.14. Desmontaje de líneas de cables aéreas.
- 7.15. Demolición de cajeros y soleras de las acequias menores existentes en el ámbito de actuación, incluso su cimentación, formadas por distintos materiales: hormigón armado, hormigón en masa o bloques prefabricados de hormigón. Incluso demolición de las arquetas de control de riego, de varias dimensiones. La demolición se mide por metros lineales (incluye los dos cajeros y la solera) independientemente de las dimensiones de los cajeros y la anchura de los mismos, y se realizará con retro-martillo rompedor, retirada de escombros a pie de carga.
- 7.16. Fresado de pavimento de aglomerado asfáltico, mediante fresadora en frío compacta.
- 7.17. Demolición de pavimentos de calzada y/o acera de aglomerado asfáltico u hormigón, de 15 - 25 cm. de espesor, con retro-pala excavadora. Incluso corte de asfalto con radial, con carga y transporte de tierras y escombros a vertedero autorizado, según NTE/ADD-10. Incluso canon de vertido.
- 7.18. Demolición de bordillo y/o rigola sobre base de hormigón, con martillo neumático.
- 7.19. Transporte de tierras con camión a vertedero específico, instalación de tratamiento de residuos de construcción y demolición externa a la obra o centro de valorización o eliminación de residuos.
- 7.20. Caja general de protección.

ÍNDICE

- 7.21. Tendido de cable de media tensión HEPRZ AL 3x1x240 bajo tubo
- 7.22. Suministro e instalación de juego de tres terminales aisl seco 12/20 kV retráctil 240 Al, acodado simétrico, para interior, homologado por Iberdrola, totalente instalado y funcionando.
- 7.23. Empalme aislamiento seco 12/20 kV
- 7.24. Red eléctrica de distribución interior en garaje con ventilación forzada, con 18 trasteros, compuesta de: cuadro general de mando y protección; circuitos interiores con cableado bajo tubo protector de PVC rígido y mecanismos monobloc de superficie (IP 55).
- 7.25. Válvula.
- 7.26. Hidrante.
- 7.27. Canalización subterránea de distribución de baja tensión entubada bajo acera con tubos protectores de polietileno de doble pared.
- 7.28. Canalización subterránea de distribución de baja tensión entubada bajo calzada con tubos protectores de polietileno de doble pared.
- 7.29. Transformador trifásico en baño de aceite.
- 7.30. Compacto RM6 para dos funciones de línea y dos de protección
- 7.31. Juego de conectores
- 7.32. Conjunto de celdas compacto
- 7.33. Cuadro de baja tensión.
- 7.36. Centro de transformación prefabricado.
- 7.34. Centro de transformación prefabricado.
- 7.35. Cuneta de sección triangular, revestida con una capa de hormigón en masa.
- 7.36. Canalización para línea de media tensión bajo aceras
- 7.37. Línea subterránea de 20 kV en canalización entubada bajo calzada, formada por 3 cables unipolares, con conductor de aluminio y dos tubos protectores de polietileno de doble pared.
- 7.38. Toma de tierra de alumbrado público con electrodo de acero cobreado.
- 7.39. Conductor aislado de tierra de alumbrado público formado por cable unipolar.
- 7.40. Canalización subterránea de protección del cableado de alumbrado público formada por tubo protector de polietileno de doble pared.
- 7.41. Cableado para red subterránea de alumbrado público.
- 7.42. Cuadro de protección y control de alumbrado público.
- 7.43. Estabilizador de tensión y reductor de flujo luminoso.
- 7.44. Colector enterrado con refuerzo bajo calzada, formado por tubo de hormigón en masa.
- 7.45. Canalización para alcantarillado realizada con conductos circulares corrugados de Polietileno de Alta Densidad SN8 de 400 mm. de diámetro exterior, incluyendo un incremento sobre el precio del tubo del 30% en concepto de uniones y accesorios, asentada sobre cama de arena de 10 cm. de espesor, relleno lateral y superior hasta 10 cm. por encima de la generatriz superior de la tubería con el mismo tipo de arena, colocada en zanja realizada con una anchura de 40+40 cm., sin incluir excavación ni relleno posterior de la zanja.

ÍNDICE

- 7.46. Tubería de PVC SN8 de 315 mm. de diámetro exterior, incluyendo un incremento sobre el precio del tubo del 30% en concepto de uniones y accesorios, asentada sobre cama de hormigón HM-20/P/20 de 10 cm. de espesor, relleno lateral y superior hasta 10 cm. por encima de la generatriz superior de la tubería con el mismo tipo de hormigón, colocada en zanja realizada con una anchura de 30+40 cm., sin incluir excavación ni relleno posterior de la zanja. En conexión imbornal - colector y acometida domiciliaria (arqueta de pluviales y residuales) - colector. Incluso conexiones.
- 7.47. Pozo de registro para alcantarillado, de diámetro 100 cm. y 250 cm. de profundidad máxima, formado por anillos prefabricados de 100 cm de diámetro interior y 50 cm de alto, de hormigón armado con unión de junta elástica y cono superior prefabricado de hormigón de 62.5 cm de diámetro, sobre solera de hormigón HM 20/B/20/IIa de 15 cm., con pates de polipropileno cada 30 cm., marco y tapa de fundición articulada clase D 400 modelo REXEL de la casa Saint Gobain o similar, con la siguiente inscripción: "AIGÜES RESIDUALS / PLUVIALS, AJUNTAMENT D'ALAQUÀS", según la red. Incluye trabajos de excavación y relleno posterior. Completamente ejecutado.
- 7.48. Arqueta de registro cerco de perfil laminado y tapa de fundición
- 7.49. Arqueta registrable, de obra de fábrica, con marco y tapa de fundición.
- 7.50. Sumidero de polipropileno de calzada para desagüe de pluviales, de dimensiones interiores 570 mm x 305 mm. y altura 600 mm., realizado con arqueta de hormigón HM20/B/20/IIa de 12 mm. de espesor, incluso rejilla articulada de fundición de dimensiones del marco de 620 mm x 390 mm x 70 mm, enrasada al pavimento, i/relleno de hormigón contra el terreno en solera y en laterales de 10 cm de espesor.
- 7.51. Plantación de árbol, con medios mecánicos.
- 7.52. Subbase granular con zahorra artificial caliza, y compactación con medios mecánicos.
- 7.53. Capa de hormigón HA-20/P/20/IIa bajo el paso de vehículos
- 7.54. Bordillo recto de hormigón, para uso en calzadas, sobre base de hormigón no estructural, vertido desde camión, extendido y vibrado con acabado maestreado.
- 7.55. Bordillo recto de hormigón, para uso en zonas peatonales, sobre base de hormigón no estructural, vertido desde camión, extendido y vibrado con acabado maestreado.
- 7.56. Rígola formada por pieza prefabricada de hormigón bicapa, sobre base de hormigón no estructural, vertido desde camión, extendido y vibrado con acabado maestreado.
- 7.57. Pavimento asfáltico realizado con mezcla bituminosa continua en caliente AC16 surf S, para capaterminación.
- 7.58. Pavimento asfáltico realizado con mezcla bituminosa discontinua en caliente.
- 7.59. Pavimento continuo de hormigón armado, con hormigón fabricado en central, vertido con cubilote, con juntas, extendido y vibrado manual, y capa de rodadura de, con acabado fratasado mecánico.
- 7.60. Solado de loseta de hormigón para uso exterior, para uso público en zona de aceras y paseos, colocada al tendido sobre capa de arena-cemento, sobre solera de hormigón no estructural, vertido desde camión con extendido y vibrado manual con regla vibrante de 3 m, con acabado maestreado.

ÍNDICE

- 7.61. Solado de baldosa de hormigón para exteriores, para uso público en zona de pasos de peatones (vados), colocada al tendido sobre capa de arena-cemento, sobre solera de hormigón no estructural, vertido desde camión con extendido y vibrado manual con regla vibrante de 3 m, con acabado maestreado.
- 7.62. Marca vial longitudinal continua retrorreflectante en seco y con humedad o lluvia, realizada con una mezcla de pintura acrílica a base de resinas acrílicas, color blanco, acabado satinado, textura lisa y microesferas de vidrio, aplicada mecánicamente mediante pulverización.
- 7.63. Marca vial para flechas e inscripciones, retrorreflectante en seco y con humedad o lluvia, realizada con una mezcla de pintura acrílica a base de resinas acrílicas, color blanco, acabado satinado, textura lisa y microesferas de vidrio, aplicada mecánicamente mediante pulverización.
- 7.64. Papelera de acero y hormigón prefabricado, fijada a una base de hormigón.
- 7.65. Poste de tubo de acero galvanizado.
- 7.66. Cartel de señalización vertical de tráfico de acero galvanizado.
- 7.67. Señal vertical de tráfico de acero galvanizado, cuadrada.
- 7.68. Señal vertical de tráfico de acero galvanizado, triangular.
- 7.69. Señal vertical de tráfico de acero galvanizado, circular.
- 7.70. Señal vertical de tráfico de acero galvanizado, octogonal.
- 7.71. Base para armarios y hornacinas.

1. Introducción

Se expone a continuación, en formato de ficha, una serie de procedimientos preventivos de obligado cumplimiento, para la correcta ejecución de esta obra, desde el punto de vista de la Seguridad y Salud Laboral.

Del amplio conjunto de medios y protecciones, tanto individuales como colectivos, que según las disposiciones legales en materia de Seguridad y Salud es necesario utilizar para realizar los trabajos de construcción con la debida seguridad, estas recomendaciones pretenden elegir, entre tantas alternativas posibles, aquellas que constituyen un procedimiento adecuado para realizar los trabajos específicos a que se refieren.

Todo ello con el fin de facilitar el posterior desarrollo del Plan de Seguridad y Salud, a elaborar por el constructor o constructores que realicen los trabajos propios de la ejecución de la obra. En el Plan de Seguridad y Salud se estudiarán, analizarán, desarrollarán y complementarán las previsiones aquí contenidas, en función del propio sistema de ejecución de la obra que se vaya a emplear, y se incluirán, en su caso, las medidas alternativas de prevención que los constructores propongan como más adecuadas, con la debida justificación técnica, y que, formando parte de los procedimientos de ejecución, vayan a ser utilizados en la obra manteniendo, en todo caso, los niveles de protección aquí previstos.

Cada constructor realizará una evaluación de los riesgos previstos en estas fichas, basada en las actividades y oficios que realiza, calificando cada uno de ellos con la gravedad del daño que produciría si llegara a materializarse.

Se han clasificado según:

- Maquinaria
- Andamiajes
- Pequeña maquinaria
- Equipos auxiliares
- Herramientas manuales
- Protecciones individuales (EPIs)
- Protecciones colectivas
- Oficios previstos
- Unidades de obra

Advertencia importante

Las fichas aquí contenidas tienen un carácter de guía informativa de actuación. No sustituyen ni eximen de la obligatoriedad que tiene el empresario de la elaboración del Plan de Prevención de Riesgos, Evaluación de los Riesgos y Planificación de la Actividad Preventiva, ni de los deberes de información a los trabajadores, según la normativa vigente.

2. Maquinaria

Se especifica en este apartado la relación de maquinaria cuya utilización se ha previsto en esta obra, cumpliendo toda ella con las condiciones técnicas y de uso que determina la normativa vigente, indicándose en cada una de estas fichas la identificación de los riesgos laborales que su utilización puede ocasionar, especificando las medidas preventivas y las protecciones individuales a adoptar y aplicar a cada una de las máquinas, todo ello con el fin de controlar y reducir, en la medida de lo posible, dichos riesgos no evitables.

Para evitar ser reiterativos, se han agrupado aquellos aspectos que son comunes a todo tipo de maquinaria en la ficha de 'Maquinaria en general', considerando los siguientes puntos: requisitos exigibles a toda máquina a utilizar en esta obra, normas de uso y mantenimiento de carácter general, identificación de riesgos no evitables, y medidas preventivas a adoptar tendentes a controlar y reducir estos riesgos.

Aquellos otros que son comunes a todas las máquinas que necesitan un conductor para su funcionamiento, se han agrupado en la ficha de 'Maquinaria móvil con conductor', considerando los siguientes puntos: requisitos exigibles a toda máquina móvil con conductor a utilizar en esta obra, requisitos exigibles al conductor, normas de uso y mantenimiento de carácter general, identificación de riesgos no evitables, y medidas preventivas a adoptar tendentes a controlar y reducir estos riesgos.

Los trabajadores dispondrán de las instrucciones precisas sobre el uso de la maquinaria y las medidas de seguridad asociadas.







Advertencia importante

Estas fichas no sustituyen al manual de instrucciones del fabricante, siendo las normas aquí contenidas de carácter general, por lo que puede que algunas recomendaciones no resulten aplicables a un modelo concreto.

2.1. Maquinaria en general

MAQUINARIA EN GENERAL	
Requisitos exigibles a la máquina Dispondrá de marcado CE, declaración de conformidad y manual de instrucciones. Se asegurará el buen estado de mantenimiento de las protecciones colectivas existentes en la propia maquinaria.	
Normas de uso de carácter general El operario mantendrá en todo momento el contacto visual con las máquinas que estén en movimiento. No se pondrá en marcha la máquina ni se accionarán los mandos si el operario no se encuentra en su puesto correspondiente. No se utilizarán accesorios no permitidos por el fabricante. Se comprobará el correcto alumbrado en trabajos nocturnos o en zonas de escasa iluminación.	
Normas de mantenimiento de carácter general	

Los residuos generados como consecuencia de una avería se verterán en contenedores adecuados.

Cód.	Riesgos	Medidas preventivas a adoptar
	Choque contra objetos móviles.	<ul style="list-style-type: none"> Se colocarán y se mantendrán en buen estado las protecciones de los elementos móviles de la maquinaria.
	Proyección de fragmentos o partículas.	<ul style="list-style-type: none"> Se verificará la ausencia de personas en el radio de acción de la máquina.
	Atrapamiento por objetos.	<ul style="list-style-type: none"> No se utilizará ropa holgada ni joyas.
	Aplastamiento por vuelco de máquinas.	<ul style="list-style-type: none"> No se sobrepasarán los límites de inclinación especificados por el fabricante.
	Contacto térmico.	<ul style="list-style-type: none"> Las operaciones de reparación se realizarán con el motor parado, evitando el contacto con las partes calientes de la máquina.
	Exposición a agentes químicos.	<ul style="list-style-type: none"> Se asegurará la correcta ventilación de las emisiones de gases de la maquinaria.

2.2. Maquinaria móvil con conductor

MAQUINARIA MÓVIL CON CONDUCTOR	
<p>Requisitos exigibles al vehículo</p> <p>Se verificará la validez de la Inspección Técnica de Vehículos (ITV) y se comprobará que todos los rótulos de información de los riesgos asociados a su utilización se encuentran en buen estado y situados en lugares visibles.</p>	
<p>Requisitos exigibles al conductor</p> <p>Cuando la máquina circule únicamente por la obra, se verificará que el conductor tiene la autorización, dispone de la formación específica que fija la normativa vigente, y ha leído el manual de instrucciones correspondiente.</p>	
<p>Normas de uso de carácter general</p> <p>Antes de subir a la máquina:</p> <ul style="list-style-type: none">Se comprobará que los recorridos de la máquina en la obra están definidos y señalizados perfectamente.El conductor se informará sobre la posible existencia de zanjas o huecos en la zona de trabajo.Se comprobará que la altura máxima de la máquina es la adecuada para evitar interferencias con cualquier elemento. <p>Antes de iniciar los trabajos:</p> <ul style="list-style-type: none">Se verificará la existencia de un extintor en la máquina.Se verificará que todos los mandos están en punto muerto.Se verificará que las indicaciones de los controles son normales.Se ajustará el asiento y los mandos a la posición adecuada para el conductor.Se asegurará la máxima visibilidad mediante la limpieza de los retrovisores, parabrisas y espejos.La cabina estará limpia, sin restos de aceite, grasa o barro y sin objetos en la zona de los mandos.Al arrancar, se hará sonar la bocina si la máquina no lleva avisador acústico de arranque.No se empezará a trabajar con la máquina antes de que el aceite alcance la temperatura normal de trabajo.	

Durante el desarrollo de los trabajos:

- El conductor utilizará el cinturón de seguridad.
- Se controlará la máquina únicamente desde el asiento del conductor.
- Se contará con la ayuda de un operario de señalización para las operaciones de entrada a los solares y de salida de los mismos y en trabajos que impliquen maniobras complejas o peligrosas.
- Se circulará con la luz giratoria encendida.
- Al mover la máquina, se hará sonar la bocina si la máquina no lleva avisador acústico de movimiento.
- La máquina deberá estar dotada de avisador acústico de marcha atrás.
- Para utilizar el teléfono móvil durante la conducción, se dispondrá de un sistema de manos libres.
- El conductor no subirá a la máquina ni bajará de ella apoyándose sobre elementos salientes.
- No se realizarán ajustes en la máquina con el motor en marcha.
- No se bloquearán los dispositivos de maniobra que se regulan automáticamente.
- No se utilizará el freno de estacionamiento como freno de servicio.
- En trabajos en pendiente, se utilizará la marcha más corta.
- Se mantendrán cerradas las puertas de la cabina.

Al aparcar la máquina:



- No se abandonará la máquina con el motor en marcha.
- Se aparcará la máquina en terreno llano y firme, sin riesgos de desplomes, desprendimientos o inundaciones.
- Se inmovilizará la máquina mediante calces o mordazas.
- No se aparcará la máquina en el barro ni en charcos.





En operaciones de transporte de la máquina:



- Se comprobará si la longitud, la tara y el sistema de bloqueo y sujeción son los adecuados.
- Se verificará que las rampas de acceso pueden soportar el peso de la máquina.
- Una vez situada la máquina en el remolque, se retirará la llave de contacto.

Normas de mantenimiento de carácter general

Se comprobarán los niveles de aceite y de agua.

Cód.	Riesgos	Medidas preventivas a adoptar
	Caída de personas a distinto nivel.	<ul style="list-style-type: none"> ■ El conductor se limpiará el calzado antes de utilizar la escalera de acceso a la cabina, que permanecerá siempre limpia de grasa, barro, hormigón y obstáculos. ■ El conductor subirá y bajará de la máquina únicamente por la escalera prevista, utilizando siempre las dos manos, de cara a la máquina y nunca con materiales o herramientas en la mano. ■ Mientras la máquina esté en movimiento, el conductor no subirá ni bajará de la misma. ■ No se transportarán personas. ■ Durante el desplazamiento, el conductor no irá de pie ni sentado en un lugar peligroso.
	Pisadas sobre objetos.	<ul style="list-style-type: none"> ■ Las zonas de acceso a la maquinaria se mantendrán limpias de materiales y herramientas.

	<p>Choque contra objetos inmóviles.</p>	<ul style="list-style-type: none"> ■ Se utilizarán, siempre que sea posible, las vías de paso previstas para la maquinaria en la obra. ■ La maquinaria debe estacionarse en los lugares establecidos, fuera de la zona de paso de los trabajadores.
	<p>Atrapamiento por objetos.</p>	<ul style="list-style-type: none"> ■ La maquinaria se estacionará con el freno de estacionamiento conectado, la palanca de transmisión en punto muerto, el motor parado, el interruptor de la batería en posición de desconexión y bloqueada. ■ Se comprobará el buen funcionamiento de los dispositivos de seguridad de las ventanas y puertas.
	<p>Aplastamiento por vuelco de máquinas.</p>	<ul style="list-style-type: none"> ■ La plataforma de trabajo será estable y horizontal, con el terreno compacto, sin hundimientos ni protuberancias. ■ En trabajos en pendiente, la máquina trabajará en el sentido de la pendiente, nunca transversalmente, y no se realizarán giros. ■ No se bajarán los terrenos con pendiente con el motor parado o en punto muerto, siempre con una marcha puesta. ■ Se evitarán desplazamientos de la máquina en zonas a menos de 2 m del borde de la excavación. ■ Al reiniciar una actividad tras producirse lluvias importantes, se tendrá en cuenta que las condiciones del terreno pueden haber cambiado y se comprobará el funcionamiento de los frenos. ■ Si la visibilidad en el trabajo disminuye, por circunstancias meteorológicas adversas, por debajo de los límites de seguridad, se aparcará la máquina en un lugar seguro y se esperará hasta que las condiciones mejoren.
	<p>Contacto eléctrico.</p>	<ul style="list-style-type: none"> ■ Se identificarán todas las líneas eléctricas, requiriendo la presencia de empleados de la compañía suministradora. ■ Se informará a la compañía suministradora en el caso de que algún cable presente desperfectos. ■ No se tocará ni se alterará la posición de ningún cable eléctrico. ■ En trabajos en zonas próximas a cables eléctricos, se comprobará la tensión de estos cables para identificar la distancia mínima de seguridad. ■ Se avisará a todos los conductores afectados por este riesgo. ■ Se suspenderán los trabajos cuando las condiciones meteorológicas pongan en peligro las condiciones de seguridad. ■ En caso de contacto de la máquina con un cable en tensión, el conductor no saldrá de la cabina si se encuentra dentro ni se acercará a la máquina si se encuentra fuera.
	<p>Incendio.</p>	<ul style="list-style-type: none"> ■ Durante las tareas de llenado con combustible del depósito de la máquina, se desconectará el contacto y se parará la radio. ■ No se soldará ni se aplicará calor cerca del depósito de combustible y se evitará la presencia de trapos impregnados de grasa, combustible, aceite u otros líquidos inflamables

	Atropello con vehículos.	<ul style="list-style-type: none">■ Si el conductor no dispone de suficiente visibilidad, contará con la ayuda de un operario de señalización, con quien utilizará un código de comunicación conocido y predeterminado.■ Se prestará atención a la señal luminosa y acústica de la máquina.■ No se pasará por detrás de las máquinas en movimiento.■ Se respetarán las distancias de seguridad.
	Exposición a agentes físicos.	<ul style="list-style-type: none">■ La máquina dispondrá de asientos que atenúen las vibraciones.

3. Equipos auxiliares



Se expone una relación detallada de los equipos auxiliares cuya utilización se ha previsto en esta obra. En cada una de estas fichas se incluyen las condiciones técnicas para su utilización, sus normas de instalación, uso y mantenimiento, la identificación de los riesgos durante su uso, las medidas preventivas a adoptar y aplicar a cada uno de estos equipos, tendentes a controlar y reducir dichos riesgos no evitables, así como las protecciones individuales a utilizar por parte de los trabajadores durante su manejo en esta obra.

Los procedimientos de prevención que se exponen son complementarios a los de obligada aplicación para la utilización correcta y segura de los equipos, contenidos en el manual del fabricante.

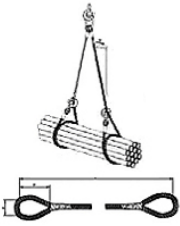

Advertencia importante

Únicamente se utilizarán en esta obra modelos comercializados, que cumplan con la normativa vigente.

3.1. Eslinga de cable de acero.



<p>00aux030</p> <p>Eslinga de cable de acero.</p>		
<p>Condiciones técnicas</p> <p>Se calculará de forma que la eslinga soporte la carga de trabajo a la que estará sometida.</p> <p>La eslinga tendrá marcada la carga máxima admisible en un lugar visible.</p> <p>Normas de instalación</p> <p>Se evitará que la eslinga apoye directamente sobre aristas vivas, para prevenir posibles daños o cortes en las eslingas, para lo cual se colocarán cantoneras de protección.</p> <p>Los diferentes ramales de la eslinga no deberán cruzarse en el gancho de elevación.</p> <p>Normas de uso y mantenimiento</p> <p>Antes de la elevación definitiva de la carga, la eslinga deberá tensarse y elevarse 10 cm, para verificar su amarre y equilibrio.</p> <p>Tras cualquier incidente o siniestro, se cambiará la eslinga.</p> <p>Se comprobará diariamente el estado de la eslinga, para verificar la ausencia de oxidación, deformaciones permanentes, desgaste o grietas.</p> <p>La eslinga se engrasará con regularidad.</p>		
<p>IDENTIFICACIÓN DE LOS RIESGOS DURANTE EL USO</p>		
<p>Cód.</p>	<p>Riesgos</p>	<p>Medidas preventivas a adoptar</p>
	<p>Caída de objetos desprendidos.</p>	<ul style="list-style-type: none"> ■ Las eslingas se sujetarán a guardacabos adecuados.
	<p>Atrapamiento por objetos.</p>	<ul style="list-style-type: none"> ■ Se retirarán las manos antes de poner en tensión la eslinga unida al gancho de la grúa.

3.2. Carretilla manual.

<p>00aux040</p> <p>Carretilla manual.</p>		
<p>Condiciones técnicas</p> <p>Se utilizarán únicamente ruedas de goma.</p> <p>Normas de uso y mantenimiento</p> <p>No se transportarán personas.</p> <p>Se comprobará la presión del neumático.</p> <p>Se verificará la ausencia de cortes en el neumático.</p> <p>La carga quedará uniformemente distribuida en la carretilla.</p> <p>No se cargará la carretilla por encima de su carga máxima.</p>		
<p>IDENTIFICACIÓN DE LOS RIESGOS DURANTE EL USO</p>		
<p>Cód.</p>	<p>Riesgos</p>	<p>Medidas preventivas a adoptar</p>
	<p>Choque contra objetos inmóviles.</p>	<ul style="list-style-type: none">■ Se conducirán a una velocidad adecuada.■ Se colocarán fuera de las zonas de paso.
	<p>Sobreesfuerzo.</p>	<ul style="list-style-type: none">■ Se evitarán posturas forzadas e inadecuadas.

3.3. Transpaleta.

<p>00aux110</p> <p>Transpaleta.</p>		
<p>Condiciones técnicas</p> <p>Se comprobará el buen funcionamiento del sistema de dirección y del sistema de elevación y descenso de la carga.</p> <p>Normas de instalación</p> <p>Antes de elevar la carga, se comprobará que las dimensiones de los palets son adecuadas para la longitud de la horquilla de la transpaleta.</p> <p>Los brazos de la horquilla se introducirán hasta el fondo del palet.</p> <p>Normas de uso y mantenimiento</p> <p>No se transportarán personas.</p> <p>La carga quedará uniformemente distribuida en la transpaleta.</p> <p>No se cargará la transpaleta por encima de su carga máxima.</p> <p>No se elevará la carga utilizando sólo un brazo de la horquilla, ni con los extremos de los brazos.</p> <p>Antes de invertir el sentido de marcha se comprobará que no hay zanjas ni huecos.</p> <p>No se trabajará en pendientes superiores al 5%.</p> <p>Para transportar cargas de peso superior a 1500 kg, se utilizarán transpaletas con motor eléctrico.</p> <p>No se transportarán cargas que sobresalgan de las dimensiones del palet.</p> <p>No se circulará con la horquilla elevada al máximo llevando la transpaleta cargada.</p> <p>No se estacionará la transpaleta en zonas situadas a menos de 2 m del borde de la excavación.</p> <p>Se aparcará la transpaleta en terreno llano y firme, sin riesgos de desplomes, desprendimientos o inundaciones.</p> <p>Se comprobará la presión de los neumáticos.</p> <p>Se verificará la ausencia de cortes en los neumáticos.</p>		
<p>IDENTIFICACIÓN DE LOS RIESGOS DURANTE EL USO</p>		
<p>Cód.</p>	<p>Riesgos</p>	<p>Medidas preventivas a adoptar</p>

	Choque contra objetos inmóviles.	<ul style="list-style-type: none">■ Se conducirán a una velocidad adecuada.■ Las operaciones de giro no se realizarán con movimientos bruscos.■ Se colocarán fuera de las zonas de paso.
	Sobreesfuerzo.	<ul style="list-style-type: none">■ Se evitarán posturas forzadas e inadecuadas.

4. Herramientas manuales

Son equipos de trabajo utilizados de forma individual que únicamente requieren para su accionamiento la fuerza motriz humana.









Se expone una relación detallada de las herramientas manuales cuya utilización se ha previsto en esta obra, cumpliendo todas ellas las condiciones técnicas y de utilización que determina la normativa vigente, indicándose en cada una de las fichas la identificación de los riesgos laborales que su uso conlleva, especificando las medidas preventivas a adoptar y aplicar a cada una de las herramientas, tendentes a controlar y reducir dichos riesgos no evitables.

También se incluyen las normas de uso de estas herramientas y las protecciones individuales que los trabajadores deben utilizar durante su manejo.

Advertencia importante

Únicamente se utilizarán en esta obra modelos comercializados, que cumplan con la normativa vigente.

4.1. Herramientas manuales de golpe: martillos, cinceles, macetas y piquetas.

<p>00hma010</p> <p>Herramientas manuales de golpe: martillos, cinceles, macetas y piquetas.</p>				
<p>Normas de uso</p> <p>Los cinceles podrán ser manejados por un solo operario únicamente si son de pequeño tamaño. Los cinceles grandes serán sujetados con tenazas por un operario y golpeados por otro.</p> <p>Los cinceles se utilizarán con un ángulo de corte de 70°.</p> <p>Para golpear los cinceles se utilizarán martillos suficientemente pesados.</p> <p>Los martillos, macetas y piquetas no se utilizarán como palanca.</p> <p>El pomo del mango de martillos, macetas y piquetas no se utilizará para golpear.</p> <p>Se utilizarán martillos con mangos de longitud proporcional al peso de la cabeza y sin astillas.</p> <p>La pieza a golpear se apoyará sobre una base sólida para evitar rebotes.</p> <p>Los martillos se sujetarán por el extremo del mango.</p>				
<p>Cód.</p>	<p>Riesgos</p>	<p>Medidas preventivas a adoptar</p>		
	<p>Caída de objetos por manipulación.</p>	<ul style="list-style-type: none"> ■ No se realizarán movimientos bruscos durante su manipulación. 		
	<p>Golpe y corte por objetos o herramientas.</p>	<ul style="list-style-type: none"> ■ No se transportarán ni en las manos ni en los bolsillos. 		
	<p>Proyección de fragmentos o partículas.</p>	<ul style="list-style-type: none"> ■ Se verificará la ausencia de personas en el radio de alcance de los fragmentos o partículas que se desprenden. 		
	<p>Sobreesfuerzo.</p>	<ul style="list-style-type: none"> ■ Se evitarán posturas forzadas e inadecuadas. ■ Se mantendrá la espalda recta durante su utilización, siempre que sea posible. ■ Se realizarán pausas durante la actividad. 		

4.2. Herramientas manuales de corte: tenazas, alicates, tijeras, cuchillos, cuchillas retráctiles, serruchos, cizallas, garlopas y llaves de grifa.

<p>00hma020</p> <p>Herramientas manuales de corte: tenazas, alicates, tijeras, cuchillos, cuchillas retráctiles, serruchos, cizallas, garlopas y llaves de grifa.</p>	
---	--

Normas de uso

Los cuchillos se utilizarán de forma que el recorrido de corte sea en dirección contraria al cuerpo.

No se dejarán los cuchillos ni debajo de papeles o trapos ni entre otras herramientas.

Los cuchillos no se utilizarán como destornillador o palanca.

Los alicates no se utilizarán para soltar o apretar tuercas o tornillos.

No se colocarán los dedos entre los mangos de los alicates ni entre los de las tenazas.





Ni los alicates ni las tenazas se utilizarán para golpear piezas ni objetos.

Las tijeras no se utilizarán como punzón.





Las tenazas no se utilizarán para cortar materiales más duros que las quijadas.

Se engrasará periódicamente el pasador de la articulación de las tenazas.

No se permitirá que el filo de la parte cortante de las tenazas esté mellado.

Cód.	Riesgos	Medidas preventivas a adoptar
	Caída de objetos por manipulación.	<ul style="list-style-type: none"> ■ No se realizarán movimientos bruscos durante su manipulación.
	Golpe y corte por objetos o herramientas.	<ul style="list-style-type: none"> ■ No se transportarán ni en las manos ni en los bolsillos.
	Proyección de fragmentos o partículas.	<ul style="list-style-type: none"> ■ Se verificará la ausencia de personas en el radio de alcance de los fragmentos o partículas que se desprenden.
	Sobreesfuerzo.	<ul style="list-style-type: none"> ■ Se evitarán posturas forzadas e inadecuadas. ■ Se mantendrá la espalda recta durante su utilización, siempre que sea posible. ■ Se realizarán pausas durante la actividad.

4.3. Herramientas manuales de torsión: destornilladores y llaves.

<p>00hma030</p> <p>Herramientas manuales de torsión: destornilladores y llaves.</p>				
<p>Normas de uso</p> <p>La pieza de trabajo no se sujetará con las manos.</p> <p>Las llaves no se utilizarán como martillo o palanca.</p> <p>Los destornilladores no se utilizarán como cincel o palanca.</p>				
<p>Cód.</p>	<p>Riesgos</p>	<p>Medidas preventivas a adoptar</p>		
	<p>Caída de objetos por manipulación.</p>	<ul style="list-style-type: none"> ■ No se realizarán movimientos bruscos durante su manipulación. 		
	<p>Golpe y corte por objetos o herramientas.</p>	<ul style="list-style-type: none"> ■ No se transportarán ni en las manos ni en los bolsillos. 		
	<p>Proyección de fragmentos o partículas.</p>	<ul style="list-style-type: none"> ■ Se verificará la ausencia de personas en el radio de alcance de los fragmentos o partículas que se desprenden. 		
	<p>Sobreesfuerzo.</p>	<ul style="list-style-type: none"> ■ Se evitarán posturas forzadas e inadecuadas. ■ Se mantendrá la espalda recta durante su utilización, siempre que sea posible. ■ Se realizarán pausas durante la actividad. 		

4.4. Herramientas manuales de acabado: llanas, paletas, paletines y lijadoras.

<p>00hma040</p> <p>Herramientas manuales de acabado: llanas, paletas, paletines y lijadoras.</p>					
<p>Normas de uso</p> <p>La mano que no sujeta la herramienta no se apoyará sobre la superficie de trabajo, para evitar cortes.</p> <p>Las espuestas utilizadas para transportar las llanas, paletas y paletines no se colocarán al borde de las plataformas de trabajo ni de los andamios.</p>					
<p>Cód.</p>	<p>Riesgos</p>	<p>Medidas preventivas a adoptar</p>			
	<p>Caída de objetos por manipulación.</p>	<ul style="list-style-type: none"> ■ No se realizarán movimientos bruscos durante su manipulación. 			
	<p>Golpe y corte por objetos o herramientas.</p>	<ul style="list-style-type: none"> ■ No se transportarán ni en las manos ni en los bolsillos. 			
	<p>Proyección de fragmentos o partículas.</p>	<ul style="list-style-type: none"> ■ Se verificará la ausencia de personas en el radio de alcance de los fragmentos o partículas que se desprenden. 			
	<p>Sobreesfuerzo.</p>	<ul style="list-style-type: none"> ■ Se evitarán posturas forzadas e inadecuadas. ■ Se mantendrá la espalda recta durante su utilización, siempre que sea posible. ■ Se realizarán pausas durante la actividad. 			

4.5. Herramientas manuales de medición y replanteo: flexómetros y niveles.

<p>00hma050</p> <p>Herramientas manuales de medición y replanteo: flexómetros y niveles.</p>				
<p>Normas de uso</p> <p>Los flexómetros se enrollarán lentamente, para evitar cortes.</p>				
<p>Cód.</p>	<p>Riesgos</p>	<p>Medidas preventivas a adoptar</p>		
	<p>Caída de objetos por manipulación.</p>	<ul style="list-style-type: none"> ■ No se realizarán movimientos bruscos durante su manipulación. 		
	<p>Golpe y corte por objetos o herramientas.</p>	<ul style="list-style-type: none"> ■ No se transportarán ni en las manos ni en los bolsillos. 		
	<p>Sobreesfuerzo.</p>	<ul style="list-style-type: none"> ■ Se evitarán posturas forzadas e inadecuadas. ■ Se mantendrá la espalda recta durante su utilización, siempre que sea posible. ■ Se realizarán pausas durante la actividad. 		

5. Protecciones colectivas

Se consideran como protecciones colectivas aquellos medios que tienen como objetivo proteger de forma simultánea a una o más personas de unos determinados riesgos.

A continuación se detallan, en una serie de fichas, las protecciones colectivas previstas en esta obra y que han sido determinadas a partir de la identificación de los riesgos laborales en las diferentes unidades de obra, recogiendo en cada una de ellas las condiciones técnicas, normas de instalación y uso y mantenimiento de las protecciones colectivas.



Así mismo, se detallan los riesgos no evitables que se producen durante las operaciones de montaje, mantenimiento y retirada de las protecciones colectivas, indicando las medidas preventivas a adoptar por parte de los montadores y las protecciones individuales a utilizar. Estas operaciones se desarrollarán después de haber parado la actividad.

Advertencia importante

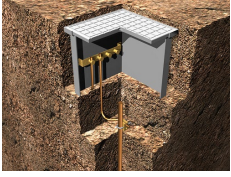

En todos aquellos trabajos en los que el trabajador se exponga al riesgo de caída a distinto nivel y para los que, por su corta duración en el tiempo, se omita la colocación de protecciones colectivas o éstas se puedan ver puntualmente desmontadas, el trabajador estará sujeto mediante un arnés anticaídas a un dispositivo de anclaje, debidamente instalado en pilares, vigas o forjados de la estructura del edificio, según las prescripciones del fabricante.

Las imágenes que aparecen en estas fichas no son utilizables como detalles constructivos.

5.1. Tomas de tierra de exteriores

<p>YCS030</p> <p>Tomas de tierra de exteriores</p>		
<p>Condiciones técnicas</p> <p>Se calculará en función de la resistividad del terreno en el que se construye, de forma que la toma de tierra funcione correctamente.</p> <p>Normas de instalación</p> <p>Previamente al hincado del electrodo, se verterá agua en el terreno.</p> <p>Se hincará el electrodo en el terreno a golpe de mazo, hasta conseguir que quede estabilizado.</p> <p>Normas de uso y mantenimiento</p> <p>La conductividad del terreno se aumentará vertiendo agua de forma periódica en el lugar de hincado del electrodo.</p>		
<p>IDENTIFICACIÓN DE LOS RIESGOS DURANTE EL MONTAJE, MANTENIMIENTO Y RETIRADA DE LA PROTECCIÓN</p>		
<p>Cód.</p>	<p>Riesgos</p>	<p>Medidas preventivas a adoptar</p>
	<p>Caída de personas al mismo nivel.</p>	<ul style="list-style-type: none"> ■ La zona de trabajo permanecerá siempre limpia de grasa, barro, hormigón y obstáculos.
	<p>Pisadas sobre objetos.</p>	<ul style="list-style-type: none"> ■ La zona de trabajo se mantendrá limpia de materiales y herramientas.

5.2. Extintor.

<p>YCU010</p> <p>Extintor.</p>		
<p>Condiciones técnicas</p> <p>Su ubicación estará definida en los planos.</p> <p>Normas de instalación</p> <p>Se instalarán sobre patillas de cuelgue, acompañados de la señalización reglamentaria.</p> <p>Normas de uso y mantenimiento</p> <p>Tanto las revisiones periódicas como la recarga serán realizadas por empresas autorizadas.</p>		
<p>IDENTIFICACIÓN DE LOS RIESGOS DURANTE EL MONTAJE, MANTENIMIENTO Y RETIRADA DE LA PROTECCIÓN</p>		
<p>Cód.</p>	<p>Riesgos</p>	<p>Medidas preventivas a adoptar</p>
	<p>Sobreesfuerzo.</p>	<ul style="list-style-type: none"> ■ Los elementos pesados que componen el sistema de protección colectiva se transportarán utilizando medios mecánicos.

6. Oficios previstos







Todo trabajador interviniente en esta obra estará sometido a una serie de riesgos comunes, no evitables, independientemente del oficio o puesto de trabajo a desempeñar. Estos riesgos, junto con las medidas preventivas a adoptar para minimizar sus efectos, se representan en la ficha 'Mano de obra en general'.







A continuación se expone una relación de aquellos oficios previstos para la realización de las diferentes unidades de obra contempladas en esta memoria, recogidos cada uno de ellos en una ficha en la que se señalan una serie de puntos específicos: identificación de las tareas a desarrollar; riesgos laborales no evitables, a los que con mayor frecuencia van a estar expuestos los trabajadores durante el desarrollo de su oficio o puesto de trabajo; medidas preventivas a adoptar y protecciones individuales a utilizar (EPIs), para minimizar sus efectos y conseguir un trabajo más seguro.



Advertencia importante

De ningún modo estas fichas pretenden sustituir la obligación de la Formación Específica que debe garantizar el empresario al trabajador de acuerdo con la Ley de Prevención de Riesgos Laborales.







6.1. Mano de obra en general

Mano de obra en general		
IDENTIFICACIÓN DE LOS RIESGOS DURANTE EL TRABAJO		
Cód.	Riesgos	Medidas preventivas a adoptar
	Caída de personas a distinto nivel.	<ul style="list-style-type: none"> ■ En trabajos en alturas superiores a 5 m se utilizarán plataformas de trabajo en sustitución de las escaleras. ■ En caso de utilizar andamios, no serán andamios improvisados con elementos tales como bidones, cajas o bovedillas. ■ Se utilizará un arnés anticaídas anclado a un dispositivo de anclaje o a una línea de anclaje, previamente instalados, cuando se trabaje a más de 2 m de altura sobre una plataforma de trabajo sin barandillas contra caídas de altura. ■ Se utilizará un arnés anticaídas anclado a un dispositivo de anclaje o a una línea de anclaje, previamente instalados, en las proximidades de los huecos exteriores. ■ No se saltará de una plataforma de trabajo a otra.
	Caída de personas al mismo nivel.	<ul style="list-style-type: none"> ■ La zona de trabajo permanecerá siempre limpia de grasa, barro, hormigón y obstáculos. ■ Las herramientas y el material necesarios para trabajar se acopiarán de forma adecuada y fuera de los lugares de paso. ■ En las zonas de trabajo existirá un nivel de iluminación adecuado.
	Caída de objetos desprendidos.	<ul style="list-style-type: none"> ■ Antes de colocar las eslingas para levantar las cargas, se comprobará que los elementos de izado son adecuados para el peso a soportar. ■ Se evitará la circulación de personas bajo la vertical de riesgo de caída de materiales. ■ Se utilizarán las zonas de paso y los caminos señalizados en obra y se evitará la permanencia bajo plataformas de andamios. ■ Nunca se retirarán los rodapiés de las plataformas de los andamios ni de las plataformas de trabajo.
	Pisadas sobre objetos.	<ul style="list-style-type: none"> ■ La zona de trabajo se mantendrá limpia de materiales y herramientas.
	Choque contra objetos móviles.	<ul style="list-style-type: none"> ■ Los trabajadores permanecerán alejados de la zona del recorrido de la plataforma del montacargas. ■ Se acotará el entorno de aquellas máquinas cuyas partes móviles, piezas o tubos puedan invadir otras zonas de trabajo.
	Golpe y corte por objetos o herramientas.	<ul style="list-style-type: none"> ■ No se transportarán herramientas punzantes o cortantes ni en las manos ni en los bolsillos. ■ Se utilizarán las herramientas adecuadas para la apertura de recipientes y envases.

	<p>Sobreesfuerzo.</p>	<ul style="list-style-type: none"> ■ Se evitarán posturas forzadas e inadecuadas. ■ Los elementos pesados, voluminosos o de difícil agarre se transportarán utilizando medios mecánicos. ■ Se contará con la ayuda de otro operario para la manipulación de piezas pesadas. ■ Para coger el peso se mantendrá en todo momento la espalda recta y para cargarlo o transportarlo se hará en posición erguida pegándolo al cuerpo. ■ Se interrumpirán los procesos de larga duración que requieran movimientos repetidos.
	<p>Exposición a temperaturas ambientales extremas.</p>	<ul style="list-style-type: none"> ■ En los trabajos al aire libre, se evitará la exposición prolongada a las altas temperaturas en verano y a las bajas temperaturas en invierno. ■ En los trabajos expuestos a temperaturas ambientales extremas, el trabajador se aplicará crema protectora, beberá agua con frecuencia y realizará las actividades más duras a primera hora de la mañana, para evitar el exceso de calor.
	<p>Exposición a sustancias nocivas.</p>	<ul style="list-style-type: none"> ■ No se trabajará en ningún recinto confinado sin buena ventilación. ■ Se seguirán las instrucciones del fabricante para la utilización de los productos.
	<p>Incendio.</p>	<ul style="list-style-type: none"> ■ Se verificará la existencia de un extintor en la zona con riesgo de incendio. ■ No se fumará en la zona de trabajo.
	<p>Atropello con vehículos.</p>	<ul style="list-style-type: none"> ■ Los operarios no se situarán en las proximidades de las máquinas durante su trabajo, especialmente durante las maniobras de marcha hacia atrás de los vehículos.
	<p>Exposición a agentes psicosociales.</p>	<ul style="list-style-type: none"> ■ Se repartirán los trabajos por actividades afines. ■ Se indicará la prioridad de las diferentes actividades, para evitar el solapamiento entre los trabajadores. ■ Se evitarán las conductas competitivas entre trabajadores. ■ Se informará a los trabajadores sobre el nivel de calidad del trabajo que han realizado. ■ Se motivará al trabajador responsabilizándole de su tarea.
	<p>Derivado de las exigencias del trabajo.</p>	<ul style="list-style-type: none"> ■ No se prolongará excesivamente la jornada laboral, para evitar el estrés. ■ Se planificarán los diferentes trabajos de la jornada, teniendo en cuenta una parte de la misma para posibles imprevistos. ■ El trabajador no realizará actividades para las cuales no esté cualificado.

	Personal.	<ul style="list-style-type: none">■ Se incentivará la utilización de medidas de seguridad.■ Se informará a los trabajadores sobre los riesgos laborales que se pueden encontrar.■ Se informará sobre las consecuencias que puede tener el no usar los equipos de protección individual adecuados.■ Se planificarán con regularidad reuniones sobre seguridad en el trabajo.■ Se concienciará a los trabajadores sobre su responsabilidad en la seguridad de sus compañeros.
	Deficiencia en las instalaciones de limpieza personal y de bienestar de las obras.	<ul style="list-style-type: none">■ Se verificará la existencia de un botiquín en un lugar accesible para los trabajadores.■ La situación del material de primeros auxilios será estratégica para garantizar una prestación rápida y eficaz.■ El material de primeros auxilios será revisado periódicamente.

6.2. Electricista.

<p>Electricista.</p> <p>mo003</p> <p>mo102</p>		
<p>Identificación de las tareas a desarrollar</p> <p>Trabajos relacionados con la electricidad, interviniendo en varias fases de la obra y dando asistencia técnica a otras instalaciones.</p>		
<p>IDENTIFICACIÓN DE LOS RIESGOS DURANTE EL TRABAJO</p>		
Cód.	Riesgos	Medidas preventivas a adoptar
	Caída de personas al mismo nivel.	<ul style="list-style-type: none"> ■ Antes de iniciar los trabajos de tendido de cables, se comprobará que en la zona de trabajo no hay materiales procedentes de la realización de las rozas.
	Choque contra objetos inmóviles.	<ul style="list-style-type: none"> ■ Se iluminarán adecuadamente los cuadros eléctricos de obra, las zonas de centralización de contadores y las derivaciones individuales.
	Proyección de fragmentos o partículas.	<ul style="list-style-type: none"> ■ Se utilizarán comprobadores de tensión y detectores de cables ocultos antes de taladrar los paramentos.
	Contacto eléctrico.	<ul style="list-style-type: none"> ■ Se evitará el paso de cables por zonas de paso y zonas húmedas. ■ Las conexiones se realizarán mediante enchufes y clavijas normalizadas.
	Explosión.	<ul style="list-style-type: none"> ■ No se realizarán trabajos en tensión en atmósferas potencialmente explosivas.
	Incendio.	<ul style="list-style-type: none"> ■ Se comprobará la presencia de un extintor cerca de los cuadros eléctricos. ■ Se evitará la entrada de humedad en los componentes eléctricos. ■ No se utilizarán cables eléctricos en mal estado. ■ No se realizarán empalmes manuales. ■ Las conexiones se realizarán mediante enchufes y clavijas normalizadas.

6.3. Seguridad y Salud.

<p>Seguridad y Salud.</p> <p>mo120</p>		
<p>Identificación de las tareas a desarrollar</p> <p>Trabajos de montaje y desmontaje de los sistemas de protección colectiva, de las instalaciones provisionales de higiene y bienestar, de la señalización provisional de obras y de los andamios, y formación en materia de seguridad y salud.</p>		
<p>IDENTIFICACIÓN DE LOS RIESGOS DURANTE EL TRABAJO</p>		
Cód.	Riesgos	Medidas preventivas a adoptar
	Caída de personas a distinto nivel.	<ul style="list-style-type: none"> ■ Se evitarán tropiezos y enganches con las redes de seguridad durante su montaje. ■ Los escombros no se acopiarán sobre los andamios ni sobre las plataformas de trabajo.
	Golpe y corte por objetos o herramientas.	<ul style="list-style-type: none"> ■ Se evitará apilar un número excesivo de barandillas.
	Sobreesfuerzo.	<ul style="list-style-type: none"> ■ Los elementos que por su peso lo requieran se montarán o desmontarán con ayuda de poleas o aparatos elevadores.

7. Unidades de obra

A continuación se expone una relación, ordenada por capítulos, de cada una de las unidades de obra, en las que se analizan los riesgos laborales no evitables que no hemos podido eliminar, y que aparecen en cada una de las fases de ejecución de la unidad de obra, describiéndose para cada una de ellas las medidas preventivas a adoptar y los sistemas de señalización y protección colectiva a utilizar para poder controlar los riesgos o reducirlos a un nivel aceptable, en caso de materializarse el accidente.

A su vez, cada una de estas fichas recoge, a modo de resumen, la relación de maquinaria, andamiaje, pequeña maquinaria, equipo auxiliar y protección colectiva utilizados durante el desarrollo de los trabajos, y los oficios intervinientes, con indicación de la ficha correspondiente a cada uno de ellos.

Los riesgos inherentes al uso de todos estos equipos (maquinaria, andamiajes, etc.) son los descritos en las fichas correspondientes, debiéndose tener en cuenta las medidas de prevención y protección que en ellas se indican, en todas las fases en las que se utilicen estos equipos. De este modo se pretende evitar repetir, en distintas fases, los mismos equipos con sus riesgos, puesto que los riesgos asociados a ellos ya han quedado reflejados con carácter general para su uso durante toda la obra en las fichas correspondientes.





Advertencia importante

Esta exhaustiva identificación de riesgos no se puede considerar una evaluación de riesgos ni una planificación de la prevención, simplemente representa una información que se pretende sea de gran utilidad para la posterior elaboración de los correspondientes Planes de Seguridad y Salud y Prevención de Riesgos Laborales, documentos en los que se evaluarán, por parte de la empresa, las circunstancias reales de cada uno de los puestos de trabajo en función de los medios de los que se disponga.



El Plan de Seguridad y Salud es el documento que, en construcción, contiene la evaluación de riesgos y la planificación de la actividad preventiva, siendo esencial para la gestión y aplicación del Plan de Prevención de Riesgos Laborales. Estudiará, desarrollará y complementará las previsiones contenidas en el ESS, en función de su propio sistema de ejecución de la obra. En dicho plan se incluirán, en su caso, las propuestas de medidas alternativas de prevención que el contratista proponga con la correspondiente justificación técnica, que no podrán implicar una disminución de los niveles de protección previstos en el ESS.

7.1. Desbroce y limpieza del terreno con arbustos, con medios mecánicos.

ACA020b	Desbroce y limpieza del terreno con arbustos, con medios mecánicos.
---------	---

FICHAS RELACIONADAS		AGENTES Y EQUIPOS INTERVINIENTES	Fases de ejecución: – Replanteo en el terreno. – Corte de arbustos. – Remoción mecánica de los materiales de desbroce. – Retirada y disposición mecánica de los materiales objeto de desbroce. – Carga mecánica a camión.	
Fase de ejecución		Replanteo en el terreno.		
Cód.	Riesgos	Medidas preventivas a adoptar	Sistemas de protección colectiva y señalización	
	Caída de personas a distinto nivel.	■ No se trabajará en zonas próximas a los bordes y a los cortes del terreno.	■ YSM010	
	Caída de objetos por desplome.	■ No se trabajará en zonas donde se puedan producir desprendimientos de rocas, tierras o árboles.	■ YSM010	
	Atropello con vehículos.	■ Se verificará la ausencia de personas en el radio de acción de la máquina.	■ YSM005	
	Afección causada por seres vivos.	■ Si se observara la presencia de insectos o roedores, se procederá a la desinsectación o desratización de la zona, mediante la aplicación de productos adecuados por parte de personas con la formación necesaria para ello.		





Fase de ejecución		Corte de arbustos.		
Cód.	Riesgos	Medidas preventivas a adoptar	Sistemas de protección colectiva y señalización	
	Proyección de fragmentos o partículas.	■ Se verificará la ausencia de personas en el radio de acción de la máquina.	■ YSM005	
Fase de ejecución		Remoción mecánica de los materiales de desbroce.		

Cód.	Riesgos	Medidas preventivas a adoptar	Sistemas de protección colectiva y señalización
	Exposición a agentes químicos.	<ul style="list-style-type: none"> La zona de trabajo se regará con frecuencia para evitar la formación de polvo. 	
Fase de ejecución		Retirada y disposición mecánica de los materiales objeto de desbroce.	
Cód.	Riesgos	Medidas preventivas a adoptar	Sistemas de protección colectiva y señalización
	Atropello con vehículos.	<ul style="list-style-type: none"> Se verificará la ausencia de personas en el radio de acción de la máquina. 	<ul style="list-style-type: none"> YSM005
Fase de ejecución		Carga mecánica a camión.	
Cód.	Riesgos	Medidas preventivas a adoptar	Sistemas de protección colectiva y señalización
	Caída de objetos desprendidos.	<ul style="list-style-type: none"> Se evitará la circulación de personas bajo la vertical de riesgo de caída de materiales. 	



7.2. Formación de terraplén (cimienta y núcleo) por medios mecánicos con suelo tolerable procedente de excavación, considerando que solo el 25% del terreno extraído se pueda aprovechar, incluso transporte desde el tajo de la excavación, extensión, humectación y compactación hasta el 98% P.M. con medios mecánicos, refino de taludes y preparación de la superficie de asiento.

ACC020	Formación de terraplén (cimienta y núcleo) por medios mecánicos con suelo tolerable procedente de excavación, considerando que solo el 25% del terreno extraído se pueda aprovechar, incluso transporte desde el tajo de la excavación, extensión, humectación y compactación hasta el 98% P.M. con medios mecánicos, refino de taludes y preparación de la superficie de asiento.
---------------	--

FICHAS RELACIONADAS	AGENTES Y EQUIPOS INTERVINIENTES	Fases de ejecución: <ul style="list-style-type: none"> Replanteo general y fijación de los puntos y niveles de referencia. Trazado de los bordes de la base del terraplén. Preparación de la superficie de apoyo. Carga, transporte y extendido por tongadas de espesor uniforme. Humectación o desecación de cada tongada. Compactación por tongadas. Carga mecánica a camión.
----------------------------	---	---

Fase de ejecución		Replanteo general y fijación de los puntos y niveles de referencia.	
Cód.	Riesgos	Medidas preventivas a adoptar	Sistemas de protección colectiva y señalización
	Caída de personas a distinto nivel.	<ul style="list-style-type: none"> No se trabajará en zonas próximas a los bordes y a los cortes del terreno. 	<ul style="list-style-type: none"> YSM010
	Caída de objetos por desplome.	<ul style="list-style-type: none"> No se trabajará en zonas donde se puedan producir desprendimientos de rocas, tierras o árboles. 	<ul style="list-style-type: none"> YSM010
	Atropello con vehículos.	<ul style="list-style-type: none"> Se verificará la ausencia de personas en el radio de acción de la máquina. 	<ul style="list-style-type: none"> YSM005
Fase de ejecución		Trazado de los bordes de la base del terraplén.	
Cód.	Riesgos	Medidas preventivas a adoptar	Sistemas de protección colectiva y señalización
	Caída de objetos por desplome.	<ul style="list-style-type: none"> Los frentes de los taludes se sanearán para evitar desplomes imprevistos. 	
Fase de ejecución		Preparación de la superficie de apoyo.	
Cód.	Riesgos	Medidas preventivas a adoptar	Sistemas de protección colectiva y señalización
	Caída de objetos por desplome.	<ul style="list-style-type: none"> No se trabajará en los taludes de los terraplenes. 	





Fase de ejecución		Carga, transporte y extendido por tongadas de espesor uniforme.	
Cód.	Riesgos	Medidas preventivas a adoptar	Sistemas de protección colectiva y señalización
	Caída de objetos por desplome.	<ul style="list-style-type: none"> El vertido de las tierras no se realizará en los bordes de los taludes, para evitar desprendimientos de las mismas. 	
Fase de ejecución		Humectación o desecación de cada tongada.	
Cód.	Riesgos	Medidas preventivas a adoptar	Sistemas de protección colectiva y señalización



	Aplastamiento por vuelco de máquinas.	<ul style="list-style-type: none"> El camión cuba tendrá una salida de agua lateral, para evitar la necesidad de aproximarse a los bordes de los taludes. 	
Fase de ejecución		Compactación por tongadas.	
Cód.	Riesgos	Medidas preventivas a adoptar	Sistemas de protección colectiva y señalización
	Proyección de fragmentos o partículas.	<ul style="list-style-type: none"> Se verificará la ausencia de personas en el radio de acción de la máquina. 	<ul style="list-style-type: none"> YSM005
Fase de ejecución		Carga mecánica a camión.	
Cód.	Riesgos	Medidas preventivas a adoptar	Sistemas de protección colectiva y señalización
	Caída de objetos desprendidos.	<ul style="list-style-type: none"> Se evitará la circulación de personas bajo la vertical de riesgo de caída de materiales. 	

7.3. Formación de terraplén (cimienta y núcleo) por medios mecánicos con suelo tolerable procedente de préstamos, incluso extendido, humectación y compactación, hasta el 95% Proctor Modificado, utilizando rodillo vibratorio.

ACC020b	Formación de terraplén (cimienta y núcleo) por medios mecánicos con suelo tolerable procedente de préstamos, incluso extendido, humectación y compactación, hasta el 95% Proctor Modificado, utilizando rodillo vibratorio.
----------------	---

FICHAS RELACIONADAS	AGENTES Y EQUIPOS INTERVINIENTES	Fases de ejecución: <ul style="list-style-type: none"> Replanteo general y fijación de los puntos y niveles de referencia. Trazado de los bordes de la base del terraplén. Preparación de la superficie de apoyo. Carga, transporte y extendido por tongadas de espesor uniforme. Humectación o desecación de cada tongada. Compactación por tongadas. Carga mecánica a camión. 	
Fase de ejecución		Replanteo general y fijación de los puntos y niveles de referencia.	
Cód.	Riesgos	Medidas preventivas a adoptar	Sistemas de protección colectiva y señalización



	Caída de personas a distinto nivel.	<ul style="list-style-type: none"> ■ No se trabajará en zonas próximas a los bordes y a los cortes del terreno. 	■ YSM010
	Caída de objetos por desplome.	<ul style="list-style-type: none"> ■ No se trabajará en zonas donde se puedan producir desprendimientos de rocas, tierras o árboles. 	■ YSM010
	Atropello con vehículos.	<ul style="list-style-type: none"> ■ Se verificará la ausencia de personas en el radio de acción de la máquina. 	■ YSM005
Fase de ejecución		Trazado de los bordes de la base del terraplén.	
Cód.	Riesgos	Medidas preventivas a adoptar	Sistemas de protección colectiva y señalización
	Caída de objetos por desplome.	<ul style="list-style-type: none"> ■ Los frentes de los taludes se sanearán para evitar desplomes imprevistos. 	
Fase de ejecución		Preparación de la superficie de apoyo.	
Cód.	Riesgos	Medidas preventivas a adoptar	Sistemas de protección colectiva y señalización
	Caída de objetos por desplome.	<ul style="list-style-type: none"> ■ No se trabajará en los taludes de los terraplenes. 	





Fase de ejecución		Carga, transporte y extendido por tongadas de espesor uniforme.	
Cód.	Riesgos	Medidas preventivas a adoptar	Sistemas de protección colectiva y señalización
	Caída de objetos por desplome.	<ul style="list-style-type: none"> ■ El vertido de las tierras no se realizará en los bordes de los taludes, para evitar desprendimientos de las mismas. 	
Fase de ejecución		Humectación o desecación de cada tongada.	
Cód.	Riesgos	Medidas preventivas a adoptar	Sistemas de protección colectiva y señalización
	Aplastamiento por vuelco de máquinas.	<ul style="list-style-type: none"> ■ El camión cuba tendrá una salida de agua lateral, para evitar la necesidad de aproximarse a los bordes de los taludes. 	
Fase de ejecución		Compactación por tongadas.	

Cód.	Riesgos	Medidas preventivas a adoptar	Sistemas de protección colectiva y señalización
	Proyección de fragmentos o partículas.	<ul style="list-style-type: none"> Se verificará la ausencia de personas en el radio de acción de la máquina. 	<ul style="list-style-type: none"> YSM005



Fase de ejecución		Carga mecánica a camión.	
Cód.	Riesgos	Medidas preventivas a adoptar	Sistemas de protección colectiva y señalización
	Caída de objetos desprendidos.	<ul style="list-style-type: none"> Se evitará la circulación de personas bajo la vertical de riesgo de caída de materiales. 	



7.4. Excavación de tierras para explanación, con medios mecánicos.

ACE010 Excavación de tierras para explanación, con medios mecánicos.			
FICHAS RELACIONADAS	AGENTES Y EQUIPOS INTERVINIENTES	Fases de ejecución:	
		<ul style="list-style-type: none"> Replanteo en el terreno. Situación de los puntos topográficos. Excavación en sucesivas franjas horizontales y extracción de tierras. Carga a camión de las tierras excavadas. 	
Durante todas las fases de ejecución.			
Cód.	Riesgos	Medidas preventivas a adoptar	Sistemas de protección colectiva y señalización
	Caída de personas a distinto nivel.	<ul style="list-style-type: none"> Se señalizará el borde de la excavación. 	<ul style="list-style-type: none"> YSM005
	Caída de personas al mismo nivel.	<ul style="list-style-type: none"> El interior de la excavación se mantendrá limpio. 	
Fase de ejecución		Situación de los puntos topográficos.	
Cód.	Riesgos	Medidas preventivas a adoptar	Sistemas de protección colectiva y señalización
	Caída de personas a distinto nivel.	<ul style="list-style-type: none"> No se trabajará en zonas próximas a los bordes y a los cortes del terreno. 	<ul style="list-style-type: none"> YSM010

	Caída de objetos por desplome.	<ul style="list-style-type: none"> No se trabajará en zonas donde se puedan producir desprendimientos de rocas, tierras o árboles. 	<ul style="list-style-type: none"> YSM010
	Atropello con vehículos.	<ul style="list-style-type: none"> Se verificará la ausencia de personas en el radio de acción de la máquina. 	<ul style="list-style-type: none"> YSM005
Fase de ejecución		Excavación en sucesivas franjas horizontales y extracción de tierras.	
Cód.	Riesgos	Medidas preventivas a adoptar	Sistemas de protección colectiva y señalización
	Caída de objetos por desplome.	<ul style="list-style-type: none"> No se acopiará la tierra en zonas situadas a menos de 2 m del borde de la excavación. 	
Fase de ejecución		Carga a camión de las tierras excavadas.	
Cód.	Riesgos	Medidas preventivas a adoptar	Sistemas de protección colectiva y señalización
	Caída de objetos desprendidos.	<ul style="list-style-type: none"> Se evitará la circulación de personas bajo la vertical de riesgo de caída de materiales. 	







7.5. Excavación de tierras para apertura y ensanche de caja, con medios mecánicos.

ACE020		Excavación de tierras para apertura y ensanche de caja, con medios mecánicos.	
FICHAS RELACIONADAS	AGENTES Y EQUIPOS INTERVINIENTES	Fases de ejecución: – Replanteo en el terreno. – Situación de los puntos topográficos. – Excavación en sucesivas franjas horizontales y extracción de tierras. – Carga a camión de las tierras excavadas.	
Fase de ejecución		Situación de los puntos topográficos.	
Cód.	Riesgos	Medidas preventivas a adoptar	Sistemas de protección colectiva y señalización
	Caída de personas a distinto nivel.	<ul style="list-style-type: none"> No se trabajará en zonas próximas a los bordes y a los cortes del terreno. 	<ul style="list-style-type: none"> YSM010
	Caída de objetos por desplome.	<ul style="list-style-type: none"> No se trabajará en zonas donde se puedan producir desprendimientos de rocas, tierras o árboles. 	<ul style="list-style-type: none"> YSM010
	Atropello con vehículos.	<ul style="list-style-type: none"> Se verificará la ausencia de personas en el radio de acción de la máquina. 	<ul style="list-style-type: none"> YSM005

Fase de ejecución		Excavación en sucesivas franjas horizontales y extracción de tierras.	
Cód.	Riesgos	Medidas preventivas a adoptar	Sistemas de protección colectiva y señalización
	Caída de objetos por desplome.	<ul style="list-style-type: none"> No se acopiará la tierra en zonas situadas a menos de 2 m del borde de la excavación. 	
Fase de ejecución		Carga a camión de las tierras excavadas.	
Cód.	Riesgos	Medidas preventivas a adoptar	Sistemas de protección colectiva y señalización
	Caída de objetos desprendidos.	<ul style="list-style-type: none"> Se evitará la circulación de personas bajo la vertical de riesgo de caída de materiales. 	

7.6. Excavación para la formación de zanja y pozos para saneamiento, en terrenos medios, con retroexcavadora hasta 4 m. de profundidad como máximo, incluso ayuda manual en las zonas de difícil acceso, limpieza y extracción de restos a los bordes y carga sobre transporte. Incluso entibación ligera para profundidades de zanja entre 1,3 y 2 m, y semicuajada cuando sea mayor de 2 m, según NTE/ADZ-4. Respetando las instalaciones existentes. Incluso catas para localización de servicios.

ACE040	Excavación para la formación de zanja y pozos para saneamiento, en terrenos medios, con retroexcavadora hasta 4 m. de profundidad como máximo, incluso ayuda manual en las zonas de difícil acceso, limpieza y extracción de restos a los bordes y carga sobre transporte. Incluso entibación ligera para profundidades de zanja entre 1,3 y 2 m, y semicuajada cuando sea mayor de 2 m, según NTE/ADZ-4. Respetando las instalaciones existentes. Incluso catas para localización de servicios.		
FICHAS RELACIONADAS	AGENTES Y EQUIPOS INTERVINIENTES	Fases de ejecución: – Replanteo en el terreno. – Situación de los puntos topográficos. – Excavación en sucesivas franjas horizontales y extracción de tierras. – Carga mecánica a camión de las tierras excavadas.	
Durante todas las fases de ejecución.			
Cód.	Riesgos	Medidas preventivas a adoptar	Sistemas de protección colectiva y señalización
	Caída de personas a distinto nivel.	<ul style="list-style-type: none"> Se señalizará el borde de la excavación. 	<ul style="list-style-type: none"> YSM005

	Caída de personas al mismo nivel.	<ul style="list-style-type: none"> El interior de la excavación se mantendrá limpio. 	
Fase de ejecución		Situación de los puntos topográficos.	
Cód.	Riesgos	Medidas preventivas a adoptar	Sistemas de protección colectiva y señalización
	Caída de personas a distinto nivel.	<ul style="list-style-type: none"> No se trabajará en zonas próximas a los bordes y a los cortes del terreno. 	<ul style="list-style-type: none"> YSM010
	Caída de objetos por desplome.	<ul style="list-style-type: none"> No se trabajará en zonas donde se puedan producir desprendimientos de rocas, tierras o árboles. 	<ul style="list-style-type: none"> YSM010
	Atropello con vehículos.	<ul style="list-style-type: none"> Se verificará la ausencia de personas en el radio de acción de la máquina. 	<ul style="list-style-type: none"> YSM005
Fase de ejecución		Excavación en sucesivas franjas horizontales y extracción de tierras.	
Cód.	Riesgos	Medidas preventivas a adoptar	Sistemas de protección colectiva y señalización
	Caída de objetos por desplome.	<ul style="list-style-type: none"> No se acopiará la tierra en zonas situadas a menos de 2 m del borde de la excavación. 	
Fase de ejecución		Carga mecánica a camión de las tierras excavadas.	
Cód.	Riesgos	Medidas preventivas a adoptar	Sistemas de protección colectiva y señalización
	Caída de objetos desprendidos.	<ul style="list-style-type: none"> Se evitará la circulación de personas bajo la vertical de riesgo de caída de materiales. 	

7.7. Refino, nivelación y compactación de tierras en caja para calzada con medios mecánicos.

ACP040	Refino, nivelación y compactación de tierras en caja para calzada con medios mecánicos.
---------------	---

FICHAS RELACIONADAS	AGENTES Y EQUIPOS INTERVINIENTES	Fases de ejecución: <ul style="list-style-type: none"> Preparación de la zona de trabajo. Situación de los puntos topográficos. Ejecución del extendido, del perfilado y del refino.
Fase de ejecución		Situación de los puntos topográficos.

Cód.	Riesgos	Medidas preventivas a adoptar	Sistemas de protección colectiva y señalización
	Atropello con vehículos.	<ul style="list-style-type: none"> Se verificará la ausencia de personas en el radio de acción de la máquina. 	<ul style="list-style-type: none"> YSM005

7.8. Relleno de zanjas con tierra de préstamo, y compactación con medios mecánicos.

ACR020	Relleno de zanjas con tierra de préstamo, y compactación con medios mecánicos.
--------	--

FICHAS RELACIONADAS	AGENTES Y EQUIPOS INTERVINIENTES	Fases de ejecución:
		<ul style="list-style-type: none"> Extendido del material de relleno en tongadas de espesor uniforme. Humectación o desecación de cada tongada. Compactación.

Fase de ejecución		Extendido del material de relleno en tongadas de espesor uniforme.	
Cód.	Riesgos	Medidas preventivas a adoptar	Sistemas de protección colectiva y señalización
	Caída de objetos por desplome.	<ul style="list-style-type: none"> En las operaciones de descarga del material, los camiones no se aproximarán a los bordes de la excavación, para evitar sobrecargas que afecten a la estabilidad del terreno. 	<ul style="list-style-type: none"> YCB060



Fase de ejecución		Humectación o desecación de cada tongada.	
Cód.	Riesgos	Medidas preventivas a adoptar	Sistemas de protección colectiva y señalización
	Aplastamiento por vuelco de máquinas.	<ul style="list-style-type: none"> El camión cuba tendrá una salida de agua lateral, para evitar la necesidad de aproximarse a los bordes de los taludes. 	

Fase de ejecución	Compactación.
-------------------	---------------

Cód.	Riesgos	Medidas preventivas a adoptar	Sistemas de protección colectiva y señalización
	Proyección de fragmentos o partículas.	<ul style="list-style-type: none"> Se verificará la ausencia de personas en el radio de acción de la máquina. 	<ul style="list-style-type: none"> YSM005

7.9. Relleno de zanjas con tierra de la propia excavación, y compactación con medios mecánicos.

ACR020b	Relleno de zanjas con tierra de la propia excavación, y compactación con medios mecánicos.
---------	--

FICHAS RELACIONADAS	AGENTES Y EQUIPOS INTERVINIENTES	Fases de ejecución:	
		<ul style="list-style-type: none"> Extendido del material de relleno en tongadas de espesor uniforme. Humectación o desecación de cada tongada. Compactación. 	
Fase de ejecución		Extendido del material de relleno en tongadas de espesor uniforme.	
Cód.	Riesgos	Medidas preventivas a adoptar	Sistemas de protección colectiva y señalización
	Caída de objetos por desplome.	<ul style="list-style-type: none"> En las operaciones de descarga del material, los camiones no se aproximarán a los bordes de la excavación, para evitar sobrecargas que afecten a la estabilidad del terreno. 	<ul style="list-style-type: none"> YCB060
Fase de ejecución		Humectación o desecación de cada tongada.	
Cód.	Riesgos	Medidas preventivas a adoptar	Sistemas de protección colectiva y señalización
	Aplastamiento por vuelco de máquinas.	<ul style="list-style-type: none"> El camión cuba tendrá una salida de agua lateral, para evitar la necesidad de aproximarse a los bordes de los taludes. 	
Fase de ejecución		Compactación.	
Cód.	Riesgos	Medidas preventivas a adoptar	Sistemas de protección colectiva y señalización
	Proyección de fragmentos o partículas.	<ul style="list-style-type: none"> Se verificará la ausencia de personas en el radio de acción de la máquina. 	<ul style="list-style-type: none"> YSM005

7.10. Relleno de zanjas con arena 0/5 mm, con medios mecánicos y compactación por inundación con agua.



ACR040	Relleno de zanjas con arena 0/5 mm, con medios mecánicos y compactación por inundación con agua.
---------------	--

FICHAS RELACIONADAS	AGENTES Y EQUIPOS INTERVINIENTES	Fases de ejecución: – Extendido del material de relleno. – Inundación con agua.
----------------------------	---	--

7.11. Demolición de edificio, construido con disitintos materiales: hormigón armado, perfiles metálicos, hormigón en masa, mampostería o bloques prefabricados de hormigón, hasta una altura de 8 m medidos desde la rasante, por empuje con retroexcavadora grande. Incluso picado y extracción de cualquier tipo de cimentación de hormigón armado (zapatas, riostras, losas), utilizando en puntos localizados martillo compresor de 2.000 l/min. Incluso limpieza y retirada de escombros y carga mecánica sobre camión o contenedor.

DCP010	Demolición de edificio, construido con disitintos materiales: hormigón armado, perfiles metálicos, hormigón en masa, mampostería o bloques prefabricados de hormigón, hasta una altura de 8 m medidos desde la rasante, por empuje con retroexcavadora grande. Incluso picado y extracción de cualquier tipo de cimentación de hormigón armado (zapatas, riostras, losas), utilizando en puntos localizados martillo compresor de 2.000 l/min. Incluso limpieza y retirada de escombros y carga mecánica sobre camión o contenedor.
---------------	---

FICHAS RELACIONADAS	AGENTES Y EQUIPOS INTERVINIENTES	Fases de ejecución: – Demolición combinada, con el apuntalamiento provisional que sea necesario. – Fragmentación de los escombros en piezas manejables. – Retirada y acopio de escombros. – Limpieza de los restos de obra. – Carga mecánica de escombros sobre camión o contenedor.	
Fase de ejecución		Fragmentación de los escombros en piezas manejables.	
Cód.	Riesgos	Medidas preventivas a adoptar	Sistemas de protección colectiva y señalización
	Proyección de fragmentos o partículas.	■ Se verificará la ausencia de personas en el radio de alcance de los fragmentos o partículas que se desprenden.	
Fase de ejecución		Retirada y acopio de escombros.	



Cód.	Riesgos	Medidas preventivas a adoptar	Sistemas de protección colectiva y señalización
	Exposición a agentes químicos.	<ul style="list-style-type: none"> Los escombros se regarán con frecuencia, para evitar la formación de polvo. 	
Fase de ejecución		Limpieza de los restos de obra.	
Cód.	Riesgos	Medidas preventivas a adoptar	Sistemas de protección colectiva y señalización
	Caída de personas al mismo nivel.	<ul style="list-style-type: none"> La zona de trabajo se mantendrá en perfectas condiciones de orden y limpieza. 	
Fase de ejecución		Carga mecánica de escombros sobre camión o contenedor.	
Cód.	Riesgos	Medidas preventivas a adoptar	Sistemas de protección colectiva y señalización
	Caída de objetos desprendidos.	<ul style="list-style-type: none"> Se evitará la circulación de personas bajo la vertical de riesgo de caída de materiales. 	<ul style="list-style-type: none"> YCV020

7.12. Desmontaje y retirada de vallado formado por malla metálica de triple torsión, incluso picado y demolición de la cimentación

por medios mecánicos, retirada de escombros, carga y transporte de los elementos a vertedero autorizado incluso canon de vertido.

DFD020	Desmontaje y retirada de vallado formado por malla metálica de triple torsión, incluso picado y demolición de la cimentación por medios mecánicos, retirada de escombros, carga y transporte de los elementos a vertedero autorizado incluso canon de vertido.
---------------	--

FICHAS RELACIONADAS	AGENTES Y EQUIPOS INTERVINIENTES	Fases de ejecución:	
		<ul style="list-style-type: none"> Levantado del elemento. Retirada y acopio del material levantado. Limpieza de los restos de obra. Carga manual del material levantado y restos de obra sobre camión o contenedor. 	
Fase de ejecución		Retirada y acopio del material levantado.	
Cód.	Riesgos	Medidas preventivas a adoptar	Sistemas de protección colectiva y señalización

	Exposición a agentes químicos.	■ Los escombros se regarán con frecuencia, para evitar la formación de polvo.	
Fase de ejecución		Limpieza de los restos de obra.	
Cód.	Riesgos	Medidas preventivas a adoptar	Sistemas de protección colectiva y señalización
	Caída de personas al mismo nivel.	■ La zona de trabajo se mantendrá en perfectas condiciones de orden y limpieza.	

Fase de ejecución		Carga manual del material levantado y restos de obra sobre camión o contenedor.	
Cód.	Riesgos	Medidas preventivas a adoptar	Sistemas de protección colectiva y señalización
	Sobreesfuerzo.	■ Para coger el peso se mantendrá en todo momento la espalda recta y para cargarlo o transportarlo se hará en posición erguida pegándolo al cuerpo.	

7.13. Demolición fábrica de bloques huecos prefabricados de hormigón y/o ladrillo macizo, de hasta 25 cm de espesor, con martillo compresor de 2000 l/min. Incluso picado y extracción cimentación (riostros de hormigón), y retirada de puertas y herrajes existentes. Incluso retirada de escombros, con carga y transporte de tierras y escombros a vertedero autorizado, incluso canon de vertido, y empleo de maquinaria auxiliar de obra, según NTE/ADD-13.

DFF010	Demolición fábrica de bloques huecos prefabricados de hormigón y/o ladrillo macizo, de hasta 25 cm de espesor, con martillo compresor de 2000 l/min. Incluso picado y extracción cimentación (riostros de hormigón), y retirada de puertas y herrajes existentes. Incluso retirada de escombros, con carga y transporte de tierras y escombros a vertedero autorizado, incluso canon de vertido, y empleo de maquinaria auxiliar de obra, según NTE/ADD-13.
---------------	---

FICHAS RELACIONADAS	AGENTES Y EQUIPOS INTERVINIENTES	Fases de ejecución: – Demolición del elemento. – Fragmentación de los escombros en piezas manejables. – Retirada y acopio de escombros. – Limpieza de los restos de obra. – Carga manual de escombros sobre camión o contenedor.
----------------------------	---	--

Fase de ejecución		Fragmentación de los escombros en piezas manejables.	
Cód.	Riesgos	Medidas preventivas a adoptar	Sistemas de protección colectiva y señalización
	Proyección de fragmentos o partículas.	<ul style="list-style-type: none"> Se verificará la ausencia de personas en el radio de alcance de los fragmentos o partículas que se desprenden. 	

Fase de ejecución		Retirada y acopio de escombros.	
Cód.	Riesgos	Medidas preventivas a adoptar	Sistemas de protección colectiva y señalización
	Exposición a agentes químicos.	<ul style="list-style-type: none"> Para evitar la formación de polvo, los escombros se humedecerán con frecuencia y se evacuarán directamente desde las plantas del edificio hasta el contenedor por medio de una bajante de escombros. 	<ul style="list-style-type: none"> YCV010 YCV020

Fase de ejecución		Limpieza de los restos de obra.	
Cód.	Riesgos	Medidas preventivas a adoptar	Sistemas de protección colectiva y señalización
	Caída de personas al mismo nivel.	<ul style="list-style-type: none"> La zona de trabajo se mantendrá en perfectas condiciones de orden y limpieza. 	

Fase de ejecución		Carga manual de escombros sobre camión o contenedor.	
Cód.	Riesgos	Medidas preventivas a adoptar	Sistemas de protección colectiva y señalización
	Sobreesfuerzo.	<ul style="list-style-type: none"> Para coger el peso se mantendrá en todo momento la espalda recta y para cargarlo o transportarlo se hará en posición erguida pegándolo al cuerpo. 	

7.14. Desmontaje de líneas de cables aéreas.

DIE101	Desmontaje de líneas de cables aéreas.
--------	--

FICHAS RELACIONADAS	AGENTES Y EQUIPOS INTERVINIENTES	Fases de ejecución: <ul style="list-style-type: none"> - Desmontaje del elemento. - Clasificación y etiquetado. - Acopio de los materiales a reutilizar. - Carga manual del material a reutilizar sobre camión. - Retirada y acopio de los restos de obra. - Limpieza de los restos de obra. - Carga manual de los restos de obra sobre camión o contenedor.
---------------------	----------------------------------	--

Fase de ejecución		Carga manual del material a reutilizar sobre camión.	
Cód.	Riesgos	Medidas preventivas a adoptar	Sistemas de protección colectiva y señalización
	Sobreesfuerzo.	<ul style="list-style-type: none"> ■ Para coger el peso se mantendrá en todo momento la espalda recta y para cargarlo o transportarlo se hará en posición erguida pegándolo al cuerpo. 	



Fase de ejecución		Limpieza de los restos de obra.	
Cód.	Riesgos	Medidas preventivas a adoptar	Sistemas de protección colectiva y señalización
	Caída de personas al mismo nivel.	<ul style="list-style-type: none"> ■ La zona de trabajo se mantendrá en perfectas condiciones de orden y limpieza. 	



Fase de ejecución		Carga manual de los restos de obra sobre camión o contenedor.	
Cód.	Riesgos	Medidas preventivas a adoptar	Sistemas de protección colectiva y señalización
	Sobreesfuerzo.	<ul style="list-style-type: none"> ■ Para coger el peso se mantendrá en todo momento la espalda recta y para cargarlo o transportarlo se hará en posición erguida pegándolo al cuerpo. 	

7.15. Demolición de cajeros y soleras de las acequias menores existentes en el ámbito de actuación, incluso su cimentación, formadas por distintos materiales: hormigón armado, hormigón en masa o bloques prefabricados de hormigón. Incluso demolición de las arquetas de control de riego, de varias

dimensiones. La demolición se mide por metros lineales (incluye los dos cajeros y la solera) independientemente de las dimensiones de los cajeros y la anchura de los mismos, y se realizará con retro-martillo rompedor, retirada de escombros a pie de carga.



DIS011b	Demolición de cajeros y soleras de las acequias menores existentes en el ámbito de actuación, incluso su cimentación, formadas por distintos materiales: hormigón armado, hormigón en masa o bloques prefabricados de hormigón. Incluso demolición de las arquetas de control de riego, de varias dimensiones. La demolición se mide por metros lineales (incluye los dos cajeros y la solera) independientemente de las dimensiones de los cajeros y la anchura de los mismos, y se realizará con retro-martillo rompedor, retirada de escombros a pie de carga.
----------------	---

FICHAS RELACIONADAS		AGENTES Y EQUIPOS INTERVINIENTES		Fases de ejecución:
				<ul style="list-style-type: none"> - Desconexión del entronque del colector. - Obturación de las conducciones conectadas al elemento. - Demolición del elemento. - Fragmentación de los escombros en piezas manejables. - Retirada y acopio de escombros. - Limpieza de los restos de obra. - Carga mecánica de escombros sobre camión o contenedor.
Fase de ejecución		Fragmentación de los escombros en piezas manejables.		
Cód.	Riesgos	Medidas preventivas a adoptar	Sistemas de protección colectiva y señalización	
	Proyección de fragmentos o partículas.	<ul style="list-style-type: none"> ■ Se verificará la ausencia de personas en el radio de alcance de los fragmentos o partículas que se desprenden. 		
Fase de ejecución		Retirada y acopio de escombros.		
Cód.	Riesgos	Medidas preventivas a adoptar	Sistemas de protección colectiva y señalización	
	Exposición a agentes químicos.	<ul style="list-style-type: none"> ■ Los escombros se regarán con frecuencia, para evitar la formación de polvo. 		
Fase de ejecución		Limpieza de los restos de obra.		
Cód.	Riesgos	Medidas preventivas a adoptar	Sistemas de protección colectiva y señalización	

	Caída de personas al mismo nivel.	<ul style="list-style-type: none"> La zona de trabajo se mantendrá en perfectas condiciones de orden y limpieza. 	
Fase de ejecución		Carga mecánica de escombros sobre camión o contenedor.	
Cód.	Riesgos	Medidas preventivas a adoptar	Sistemas de protección colectiva y señalización
	Caída de objetos desprendidos.	<ul style="list-style-type: none"> Se evitará la circulación de personas bajo la vertical de riesgo de caída de materiales. 	<ul style="list-style-type: none"> YCV020

7.16. Fresado de pavimento de aglomerado asfáltico, mediante fresadora en frío compacta.



DMF005	Fresado de pavimento de aglomerado asfáltico, mediante fresadora en frío compacta.
---------------	--



FICHAS RELACIONADAS	AGENTES Y EQUIPOS INTERVINIENTES	Fases de ejecución:	
		<ul style="list-style-type: none"> Replanteo de la superficie a fresar. Fresado del pavimento. Barrido de la superficie. Limpieza de los restos de obra. Carga mecánica de escombros sobre camión o contenedor. 	
Durante todas las fases de ejecución.			
Cód.	Riesgos	Medidas preventivas a adoptar	Sistemas de protección colectiva y señalización
	Caída de personas al mismo nivel.	<ul style="list-style-type: none"> Se prohibirá el acceso de otros trabajadores a la zona en la que se está realizando el fresado, indicándose itinerarios alternativos. 	<ul style="list-style-type: none"> YSM006
Fase de ejecución		Limpieza de los restos de obra.	
Cód.	Riesgos	Medidas preventivas a adoptar	Sistemas de protección colectiva y señalización
	Caída de personas al mismo nivel.	<ul style="list-style-type: none"> La zona de trabajo se mantendrá en perfectas condiciones de orden y limpieza. 	
Fase de ejecución		Carga mecánica de escombros sobre camión o contenedor.	
Cód.	Riesgos	Medidas preventivas a adoptar	Sistemas de protección colectiva y señalización

	Caída de objetos desprendidos.	■ Se evitará la circulación de personas bajo la vertical de riesgo de caída de materiales.	■ YCV020
---	--------------------------------	--	----------



7.17. Demolición de pavimentos de calzada y/o acera de aglomerado asfáltico u hormigón, de 15 - 25 cm. de espesor, con retro-pala excavadora. Incluso corte de asfalto con radial, con carga y transporte de tierras y escombros a vertedero autorizado, según NTE/ADD-10. Incluso canon de vertido.

DMX030	Demolición de pavimentos de calzada y/o acera de aglomerado asfáltico u hormigón, de 15 - 25 cm. de espesor, con retro-pala excavadora. Incluso corte de asfalto con radial, con carga y transporte de tierras y escombros a vertedero autorizado, según NTE/ADD-10. Incluso canon de vertido.
---------------	--

FICHAS RELACIONADAS		AGENTES Y EQUIPOS INTERVINIENTES	Fases de ejecución:	
			– Corte previo del contorno de la zona a demoler. – Demolición del elemento. – Fragmentación de los escombros en piezas manejables. – Retirada y acopio de escombros. – Limpieza de los restos de obra. – Carga mecánica de escombros sobre camión o contenedor.	
Fase de ejecución		Corte previo del contorno de la zona a demoler.		
Cód.	Riesgos	Medidas preventivas a adoptar	Sistemas de protección colectiva y señalización	
	Golpe y corte por objetos o herramientas.	■ Se seguirá el procedimiento de trabajo y se evitarán las prisas.		
Fase de ejecución		Fragmentación de los escombros en piezas manejables.		
Cód.	Riesgos	Medidas preventivas a adoptar	Sistemas de protección colectiva y señalización	
	Proyección de fragmentos o partículas.	■ Se verificará la ausencia de personas en el radio de alcance de los fragmentos o partículas que se desprenden.		
Fase de ejecución		Retirada y acopio de escombros.		
Cód.	Riesgos	Medidas preventivas a adoptar	Sistemas de protección colectiva y señalización	
	Exposición a agentes químicos.	■ Los escombros se regarán con frecuencia, para evitar la formación de polvo.		

Fase de ejecución		Limpieza de los restos de obra.	
Cód.	Riesgos	Medidas preventivas a adoptar	Sistemas de protección colectiva y señalización
	Caída de personas al mismo nivel.	<ul style="list-style-type: none"> La zona de trabajo se mantendrá en perfectas condiciones de orden y limpieza. 	
Fase de ejecución		Carga mecánica de escombros sobre camión o contenedor.	
Cód.	Riesgos	Medidas preventivas a adoptar	Sistemas de protección colectiva y señalización
	Caída de objetos desprendidos.	<ul style="list-style-type: none"> Se evitará la circulación de personas bajo la vertical de riesgo de caída de materiales. 	<ul style="list-style-type: none"> YCV020

7.18. Demolición de bordillo y/o rigola sobre base de hormigón, con martillo neumático.

DMX090		Demolición de bordillo y/o rigola sobre base de hormigón, con martillo neumático.	
FICHAS RELACIONADAS	AGENTES Y EQUIPOS INTERVINIENTES	Fases de ejecución: <ul style="list-style-type: none"> Demolición del elemento. Fragmentación de los escombros en piezas manejables. Retirada y acopio de escombros. Limpieza de los restos de obra. Carga manual de escombros sobre camión o contenedor. 	
Fase de ejecución		Retirada y acopio de escombros.	
Cód.	Riesgos	Medidas preventivas a adoptar	Sistemas de protección colectiva y señalización
	Exposición a agentes químicos.	<ul style="list-style-type: none"> Los escombros se regarán con frecuencia, para evitar la formación de polvo. 	
Fase de ejecución		Limpieza de los restos de obra.	
Cód.	Riesgos	Medidas preventivas a adoptar	Sistemas de protección colectiva y señalización
	Caída de personas al mismo nivel.	<ul style="list-style-type: none"> La zona de trabajo se mantendrá en perfectas condiciones de orden y limpieza. 	

Fase de ejecución		Carga manual de escombros sobre camión o contenedor.	
Cód.	Riesgos	Medidas preventivas a adoptar	Sistemas de protección colectiva y señalización
	Sobreesfuerzo.	<ul style="list-style-type: none"> ■ Para coger el peso se mantendrá en todo momento la espalda recta y para cargarlo o transportarlo se hará en posición erguida pegándolo al cuerpo. 	

7.19. Transporte de tierras con camión a vertedero específico, instalación de tratamiento de residuos de construcción y demolición externa a la obra o centro de valorización o eliminación de residuos.

GTA020	Transporte de tierras con camión a vertedero específico, instalación de tratamiento de residuos de construcción y demolición externa a la obra o centro de valorización o eliminación de residuos.	
FICHAS RELACIONADAS	AGENTES Y EQUIPOS INTERVINIENTES	Fases de ejecución: <ul style="list-style-type: none"> – Transporte de tierras a vertedero específico, instalación de tratamiento de residuos de construcción y demolición externa a la obra o centro de valorización o eliminación de residuos, con protección de las mismas mediante su cubrición con lonas o toldos.

7.20. Caja general de protección.

IEC020	Caja general de protección.	
FICHAS RELACIONADAS	AGENTES Y EQUIPOS INTERVINIENTES	Fases de ejecución: <ul style="list-style-type: none"> – Replanteo de la situación de los conductos y anclajes de la caja. – Fijación del marco. – Colocación de la puerta. – Colocación de tubos y piezas especiales. – Conexionado.

7.21. Tendido de cable de media tensión HEPRZ AL 3x1x240 bajo tubo

IEH020	Tendido de cable de media tensión HEPRZ AL 3x1x240 bajo tubo	
FICHAS RELACIONADAS	AGENTES Y EQUIPOS INTERVINIENTES	Fases de ejecución: <ul style="list-style-type: none"> – Tendido del cable. – Conexionado.

7.22. Suministro e instalación de juego de tres terminales aisl seco 12/20 kV retráctil 240 Al, acodado simétrico, para interior, homologado por Iberdrola, totalente instalado y funcionando.

IEH055	Suministro e instalación de juego de tres terminales aisl seco 12/20 kV retráctil 240 Al, acodado simétrico, para interior, homologado por Iberdrola, totalente instalado y funcionando.	
FICHAS RELACIONADAS	AGENTES Y EQUIPOS INTERVINIENTES	Fases de ejecución: – Conexionado.

7.23. Empalme aislamiento seco 12/20 kV

IEH055b	Empalme aislamiento seco 12/20 kV	
---------	-----------------------------------	--

FICHAS RELACIONADAS	AGENTES Y EQUIPOS INTERVINIENTES	Fases de ejecución: – Conexionado.
---------------------	----------------------------------	---------------------------------------

7.24. Red eléctrica de distribución interior en garaje con ventilación forzada, con 18 trasteros, compuesta de: cuadro general de mando y protección; circuitos interiores con cableado bajo tubo protector de PVC rígido y mecanismos monobloc de superficie (IP 55).

IEI020	Red eléctrica de distribución interior en garaje con ventilación forzada, con 18 trasteros, compuesta de: cuadro general de mando y protección; circuitos interiores con cableado bajo tubo protector de PVC rígido y mecanismos monobloc de superficie (IP 55).	
FICHAS RELACIONADAS	AGENTES Y EQUIPOS INTERVINIENTES	Fases de ejecución: – Replanteo y trazado de canalizaciones. – Colocación de la caja para el cuadro. – Montaje de los componentes. – Colocación y fijación de los tubos. – Colocación de cajas de derivación. – Tendido y conexionado de cables. – Colocación de mecanismos.

7.25. Válvula.



IOB025e	Válvula.	
FICHAS RELACIONADAS	AGENTES Y EQUIPOS INTERVINIENTES	Fases de ejecución: – Replanteo de la situación de la válvula. – Colocación de la válvula. – Conexión a la red de distribución de agua.

7.26. Hidrante.

IOB040		Hidrante.
FICHAS RELACIONADAS	AGENTES Y EQUIPOS INTERVINIENTES	Fases de ejecución: – Replanteo del hidrante, coordinado con el resto de instalaciones o elementos que puedan tener interferencias. – Conexión a la red de distribución de agua.

7.27. Canalización subterránea de distribución de baja tensión entubada bajo acera con tubos protectores de polietileno de doble pared.



IUB025	Canalización subterránea de distribución de baja tensión entubada bajo acera con tubos protectores de polietileno de doble pared.
--------	---

FICHAS RELACIONADAS	AGENTES Y EQUIPOS INTERVINIENTES	Fases de ejecución: – Replanteo del recorrido de la línea. – Vertido de la arena en el fondo de la zanja. – Colocación de los tubos en la zanja. – Tendido de cables. – Colocación de la cinta de señalización. – Conexión y comprobación de su correcto funcionamiento. – Ejecución del relleno envolvente.	
Fase de ejecución		Replanteo del recorrido de la línea.	
Cód.	Riesgos	Medidas preventivas a adoptar	Sistemas de protección colectiva y señalización
	Pisadas sobre objetos.	<ul style="list-style-type: none"> ■ La zona de trabajo se mantendrá limpia de materiales y herramientas. 	
Fase de ejecución		Vertido de la arena en el fondo de la zanja.	
Cód.	Riesgos	Medidas preventivas a adoptar	Sistemas de protección colectiva y señalización
	Caída de objetos desprendidos.	<ul style="list-style-type: none"> ■ Se evitará la presencia de trabajadores en el interior de la excavación, bajo la vertical de riesgo de caída de materiales. 	
Fase de ejecución		Ejecución del relleno envolvente.	

Cód.	Riesgos	Medidas preventivas a adoptar	Sistemas de protección colectiva y señalización
	Caída de objetos por desplome.	<ul style="list-style-type: none"> Los materiales de relleno no se acopiarán en los bordes de las excavaciones. 	<ul style="list-style-type: none"> YCB060

7.28. Canalización subterránea de distribución de baja tensión entubada bajo calzada con tubos protectores de polietileno de doble pared.

IUB025b	Canalización subterránea de distribución de baja tensión entubada bajo calzada con tubos protectores de polietileno de doble pared.
---------	---

FICHAS RELACIONADAS	AGENTES Y EQUIPOS INTERVINIENTES	Fases de ejecución:	
		<ul style="list-style-type: none"> Replanteo del recorrido de la línea. Vertido y compactación del hormigón en formación de solera. Colocación de los tubos en la zanja. Tendido de cables. Colocación de la cinta de señalización. Conexión y comprobación de su correcto funcionamiento. Ejecución del relleno envolvente. 	
Fase de ejecución		Replanteo del recorrido de la línea.	
Cód.	Riesgos	Medidas preventivas a adoptar	Sistemas de protección colectiva y señalización
	Pisadas sobre objetos.	<ul style="list-style-type: none"> La zona de trabajo se mantendrá limpia de materiales y herramientas. 	
Fase de ejecución		Vertido y compactación del hormigón en formación de solera.	
Cód.	Riesgos	Medidas preventivas a adoptar	Sistemas de protección colectiva y señalización
	Golpe y corte por objetos o herramientas.	<ul style="list-style-type: none"> Se comprobará que en las zonas a hormigonar no hay objetos punzantes. 	
Fase de ejecución		Ejecución del relleno envolvente.	
Cód.	Riesgos	Medidas preventivas a adoptar	Sistemas de protección colectiva y señalización

	Golpe y corte por objetos o herramientas.	■ Se comprobará que en las zonas a hormigonar no hay objetos punzantes.	
---	---	---	--

7.29. Transformador trifásico en baño de aceite.

IUC010 IUC010b	Transformador trifásico en baño de aceite.		
FICHAS RELACIONADAS	AGENTES Y EQUIPOS INTERVINIENTES	Fases de ejecución: – Montaje, conexionado y comprobación de su correcto funcionamiento.	

7.30. Compacto RM6 para dos funciones de línea y dos de protección

IUC020	Compacto RM6 para dos funciones de línea y dos de protección	
--------	--	--

FICHAS RELACIONADAS	AGENTES Y EQUIPOS INTERVINIENTES	Fases de ejecución: – Montaje, conexionado y comprobación de su correcto funcionamiento.	
---------------------	----------------------------------	--	--

7.31. Juego de conectores

IUC020d	Juego de conectores		
FICHAS RELACIONADAS	AGENTES Y EQUIPOS INTERVINIENTES	Fases de ejecución: – Montaje, conexionado y comprobación de su correcto funcionamiento.	

7.32. Conjunto de celdas compacto

IUC020e	Conjunto de celdas compacto		
FICHAS RELACIONADAS	AGENTES Y EQUIPOS INTERVINIENTES	Fases de ejecución: – Montaje, conexionado y comprobación de su correcto funcionamiento.	

7.33. Cuadro de baja tensión.

IUC030	Cuadro de baja tensión.	
--------	-------------------------	--

FICHAS RELACIONADAS	AGENTES Y EQUIPOS INTERVINIENTES	Fases de ejecución: – Montaje, conexionado y comprobación de su correcto funcionamiento.	
---------------------	----------------------------------	--	--

7.34. Centro de transformación prefabricado.

IUC040	Centro de transformación prefabricado.
--------	--

FICHAS RELACIONADAS	AGENTES Y EQUIPOS INTERVINIENTES	Fases de ejecución: – Transporte y descarga. – Colocación y nivelación.
---------------------	----------------------------------	---

7.35. Centro de transformación prefabricado.

IUC040b IUC040c	Centro de transformación prefabricado.
--------------------	--

FICHAS RELACIONADAS	AGENTES Y EQUIPOS INTERVINIENTES	Fases de ejecución: – Transporte y descarga. – Montaje, nivelación y fijación.
---------------------	----------------------------------	--

7.36. Cuneta de sección triangular, revestida con una capa de hormigón en masa.

IUD010	Cuneta de sección triangular, revestida con una capa de hormigón en masa.		
FICHAS RELACIONADAS	AGENTES Y EQUIPOS INTERVINIENTES	Fases de ejecución: – Preparación y limpieza de la superficie soporte. – Replanteo de las juntas. – Colocación del encofrado. – Vertido y compactación del hormigón. – Curado del hormigón. – Formación de juntas de retracción mediante corte con sierra de disco. – Sellado de juntas con masilla de poliuretano.	
Fase de ejecución		Vertido y compactación del hormigón.	
Cód.	Riesgos	Medidas preventivas a adoptar	Sistemas de protección colectiva y señalización
	Golpe y corte por objetos o herramientas.	■ Se comprobará que en las zonas a hormigonar no hay objetos punzantes.	

Fase de ejecución	Curado del hormigón.
-------------------	----------------------

Cód.	Riesgos	Medidas preventivas a adoptar	Sistemas de protección colectiva y señalización
	Caída de personas al mismo nivel.	<ul style="list-style-type: none"> Si el curado se realiza mediante riego directo de agua, no se dejará encharcada la zona de trabajo durante la jornada laboral, para evitar resbalones. 	

7.37. Canalización para línea de media tensión bajo aceras

IUM015	Canalización para línea de media tensión bajo aceras
--------	--

FICHAS RELACIONADAS	AGENTES Y EQUIPOS INTERVINIENTES	Fases de ejecución:	
		<ul style="list-style-type: none"> Replanteo del recorrido de la línea. Vertido de la arena en el fondo de la zanja. Colocación de los tubos en la zanja. Colocación de la cinta de señalización. Tendido de cables. Conexión y comprobación de su correcto funcionamiento. Ejecución del relleno envolvente. 	
Fase de ejecución		Replanteo del recorrido de la línea.	
Cód.	Riesgos	Medidas preventivas a adoptar	Sistemas de protección colectiva y señalización
	Pisadas sobre objetos.	<ul style="list-style-type: none"> La zona de trabajo se mantendrá limpia de materiales y herramientas. 	

Fase de ejecución		Vertido de la arena en el fondo de la zanja.	
Cód.	Riesgos	Medidas preventivas a adoptar	Sistemas de protección colectiva y señalización
	Caída de objetos desprendidos.	<ul style="list-style-type: none"> Se evitará la presencia de trabajadores en el interior de la excavación, bajo la vertical de riesgo de caída de materiales. 	

Fase de ejecución		Ejecución del relleno envolvente.	
Cód.	Riesgos	Medidas preventivas a adoptar	Sistemas de protección colectiva y señalización

	Caída de objetos por desplome.	<ul style="list-style-type: none"> Los materiales de relleno no se acopiarán en los bordes de las excavaciones. 	<ul style="list-style-type: none"> YCB060
---	--------------------------------	--	--



7.38. Línea subterránea de 20 kV en canalización entubada bajo calzada, formada por 3 cables unipolares, con conductor de aluminio y dos tubos protectores de polietileno de doble pared.

IUM015b		Línea subterránea de 20 kV en canalización entubada bajo calzada, formada por 3 cables unipolares, con conductor de aluminio y dos tubos protectores de polietileno de doble pared.	
FICHAS RELACIONADAS	AGENTES Y EQUIPOS INTERVINIENTES	Fases de ejecución: <ul style="list-style-type: none"> Replanteo del recorrido de la línea. Vertido y compactación del hormigón en formación de solera. Colocación de los tubos en la zanja. Colocación de la cinta de señalización. Tendido de cables. Conexión y comprobación de su correcto funcionamiento. Ejecución del relleno envolvente. 	
Fase de ejecución		Replanteo del recorrido de la línea.	
Cód.	Riesgos	Medidas preventivas a adoptar	Sistemas de protección colectiva y señalización
	Pisadas sobre objetos.	<ul style="list-style-type: none"> La zona de trabajo se mantendrá limpia de materiales y herramientas. 	

Fase de ejecución		Vertido y compactación del hormigón en formación de solera.	
Cód.	Riesgos	Medidas preventivas a adoptar	Sistemas de protección colectiva y señalización
	Golpe y corte por objetos o herramientas.	<ul style="list-style-type: none"> Se comprobará que en las zonas a hormigonar no hay objetos punzantes. 	

Fase de ejecución		Ejecución del relleno envolvente.	
Cód.	Riesgos	Medidas preventivas a adoptar	Sistemas de protección colectiva y señalización
	Golpe y corte por objetos o herramientas.	<ul style="list-style-type: none"> Se comprobará que en las zonas a hormigonar no hay objetos punzantes. 	

7.39. Toma de tierra de alumbrado público con electrodo de acero cobreado.

IUP010b		Toma de tierra de alumbrado público con electrodo de acero cobreado.	
FICHAS RELACIONADAS		AGENTES Y EQUIPOS INTERVINIENTES	Fases de ejecución: – Replanteo. – Excavación. – Hincado del electrodo. – Colocación de la arqueta de registro. – Conexión del electrodo con la línea de enlace. – Relleno de la zona excavada. – Conexión a la red de tierra. – Realización de pruebas de servicio.
Fase de ejecución		Excavación.	
Cód.	Riesgos	Medidas preventivas a adoptar	Sistemas de protección colectiva y señalización
	Caída de personas a distinto nivel.	■ Para pasar sobre una excavación abierta, no se saltará de un lado a otro de la misma.	■ YCB040
	Caída de objetos por desplome.	■ No se acopiará la tierra en zonas situadas a menos de 2 m del borde de la excavación.	

Fase de ejecución		Relleno de la zona excavada.	
Cód.	Riesgos	Medidas preventivas a adoptar	Sistemas de protección colectiva y señalización
	Caída de objetos por desplome.	■ Los materiales de relleno no se acopiarán en los bordes de las excavaciones.	■ YCB060

Fase de ejecución		Realización de pruebas de servicio.	
Cód.	Riesgos	Medidas preventivas a adoptar	Sistemas de protección colectiva y señalización
	Otros.	■ Previamente a la realización de las pruebas de servicio, se comprobará que no ha quedado ningún elemento accesible a terceros que, manipulado de forma inoportuna, pueda dar lugar a imprevistos.	

7.40. Conductor aislado de tierra de alumbrado público formado por cable unipolar.

IUP040	Conductor aislado de tierra de alumbrado público formado por cable unipolar.
--------	--

FICHAS RELACIONADAS	AGENTES Y EQUIPOS INTERVINIENTES	Fases de ejecución: – Replanteo. – Tendido del conductor aislado de tierra. – Conexión del conductor aislado de tierra.
---------------------	----------------------------------	---

7.41. Canalización subterránea de protección del cableado de alumbrado público formada por tubo protector de polietileno de doble pared.

IUP050	Canalización subterránea de protección del cableado de alumbrado público formada por tubo protector de polietileno de doble pared.
--------	--

FICHAS RELACIONADAS	AGENTES Y EQUIPOS INTERVINIENTES	Fases de ejecución: – Replanteo. – Colocación del tubo.
---------------------	----------------------------------	--

7.41. Cableado para red subterránea de alumbrado público.

IUP060 IUP060b IUP060c	Cableado para red subterránea de alumbrado público.
------------------------------	---

FICHAS RELACIONADAS	AGENTES Y EQUIPOS INTERVINIENTES	Fases de ejecución: – Replanteo. – Tendido del cableado. – Conexión de cables.
---------------------	----------------------------------	--

7.43. Cuadro de protección y control de alumbrado público.

IUP110	Cuadro de protección y control de alumbrado público.
--------	--



FICHAS RELACIONADAS	AGENTES Y EQUIPOS INTERVINIENTES	Fases de ejecución: – Replanteo. – Colocación de la caja para el cuadro. – Conexión. – Montaje de los componentes.
---------------------	----------------------------------	---

7.44. Estabilizador de tensión y reductor de flujo luminoso.

IUP130	Estabilizador de tensión y reductor de flujo luminoso.
--------	--

FICHAS RELACIONADAS	AGENTES Y EQUIPOS INTERVINIENTES	Fases de ejecución: – Montaje y fijación. – Conexionado y puesta en marcha.
---------------------	----------------------------------	--

7.45. Colector enterrado con refuerzo bajo calzada, formado por tubo de hormigón en masa.

IUS010	Colector enterrado con refuerzo bajo calzada, formado por tubo de hormigón en masa.		
FICHAS RELACIONADAS	AGENTES Y EQUIPOS INTERVINIENTES	Fases de ejecución: – Replanteo del recorrido del colector. – Presentación en seco de tubos. – Vertido y compactación del hormigón en formación de solera. – Ejecución de nichos en la base de apoyo para alojar las campanas. – Descenso y colocación de los tubos en el fondo de la zanja. – Montaje, conexionado y comprobación de su correcto funcionamiento. – Realización de pruebas de servicio. – Ejecución del relleno envolvente.	
Fase de ejecución		Replanteo del recorrido del colector.	
Cód.	Riesgos	Medidas preventivas a adoptar	Sistemas de protección colectiva y señalización
	Pisadas sobre objetos.	■ La zona de trabajo se mantendrá limpia de materiales y herramientas.	
Fase de ejecución		Presentación en seco de tubos.	
Cód.	Riesgos	Medidas preventivas a adoptar	Sistemas de protección colectiva y señalización
	Atrapamiento por objetos.	■ Los tubos se acopiarán sobre durmientes, en una superficie lo más horizontal posible. ■ Los tubos no se acopiarán en los bordes de las excavaciones.	
Fase de ejecución		Vertido y compactación del hormigón en formación de solera.	
Cód.	Riesgos	Medidas preventivas a adoptar	Sistemas de protección colectiva y señalización



	Caída de personas al mismo nivel.	<ul style="list-style-type: none"> La plataforma de trabajo desde la que se ejecutarán los trabajos de vertido y vibrado del hormigón tendrá una anchura mínima de 60 cm. 	
	Golpe y corte por objetos o herramientas.	<ul style="list-style-type: none"> Se comprobará que en las zonas a hormigonar no hay objetos punzantes. 	
Fase de ejecución		Descenso y colocación de los tubos en el fondo de la zanja.	
Cód.	Riesgos	Medidas preventivas a adoptar	Sistemas de protección colectiva y señalización
	Atrapamiento por objetos.	<ul style="list-style-type: none"> Para colocar los tubos en el interior de la zanja se emplearán cuerdas guía, equipos y maquinaria adecuados para ello. 	
	Caída de objetos desprendidos.	<ul style="list-style-type: none"> Los tubos se atarán en dos puntos para su descenso. Se evitará la presencia de trabajadores en el interior de la excavación, bajo la vertical de riesgo de caída de materiales. 	
Fase de ejecución		Montaje, conexionado y comprobación de su correcto funcionamiento.	
Cód.	Riesgos	Medidas preventivas a adoptar	Sistemas de protección colectiva y señalización
	Atrapamiento por objetos.	<ul style="list-style-type: none"> No se ensamblarán los tubos sujetándolos por el interior de los mismos. 	
Fase de ejecución		Realización de pruebas de servicio.	
Cód.	Riesgos	Medidas preventivas a adoptar	Sistemas de protección colectiva y señalización
	Otros.	<ul style="list-style-type: none"> Previamente a la realización de las pruebas de servicio, se comprobará que no ha quedado ningún elemento accesible a terceros que, manipulado de forma inoportuna, pueda dar lugar a imprevistos. 	





Fase de ejecución		Ejecución del relleno envolvente.	
Cód.	Riesgos	Medidas preventivas a adoptar	Sistemas de protección colectiva y señalización

	Caída de objetos por desplome.	■ Los materiales de relleno no se acopiarán en los bordes de las excavaciones.	■ YCB060
---	--------------------------------	--	----------

7.46. Canalización para alcantarillado realizada con conductos circulares corrugados de Polietileno de Alta Densidad SN8 de 400 mm. de diámetro exterior, incluyendo un incremento sobre el precio del tubo del 30% en concepto de uniones y accesorios, asentada sobre cama de arena de 10 cm. de espesor, relleno lateral y superior hasta 10 cm. por encima de la generatriz superior de la tubería con el mismo tipo de arena, colocada en zanja realizada con una anchura de 40+40 cm., sin incluir excavación ni relleno posterior de la zanja.

IUS012	Canalización para alcantarillado realizada con conductos circulares corrugados de Polietileno de Alta Densidad SN8 de 400 mm. de diámetro exterior, incluyendo un incremento sobre el precio del tubo del 30% en concepto de uniones y accesorios, asentada sobre cama de arena de 10 cm. de espesor, relleno lateral y superior hasta 10 cm. por encima de la generatriz superior de la tubería con el mismo tipo de arena, colocada en zanja realizada con una anchura de 40+40 cm., sin incluir excavación ni relleno posterior de la zanja.
--------	---

FICHAS RELACIONADAS	AGENTES Y EQUIPOS INTERVINIENTES	Fases de ejecución: – Replanteo del recorrido del colector. – Presentación en seco de tubos. – Vertido de la arena en el fondo de la zanja. – Descenso y colocación de los tubos en el fondo de la zanja. – Montaje, conexionado y comprobación de su correcto funcionamiento. – Realización de pruebas de servicio. – Ejecución del relleno envolvente.	
Durante todas las fases de ejecución.			
Cód.	Riesgos	Medidas preventivas a adoptar	Sistemas de protección colectiva y señalización
	Caída de personas a distinto nivel.	■ Se señalizará el borde de la excavación.	■ YSM005
	Caída de personas al mismo nivel.	■ El interior de la excavación se mantendrá limpio.	
Fase de ejecución		Replanteo del recorrido del colector.	
Cód.	Riesgos	Medidas preventivas a adoptar	Sistemas de protección colectiva y señalización

	Pisadas sobre objetos.	<ul style="list-style-type: none"> La zona de trabajo se mantendrá limpia de materiales y herramientas. 	
Fase de ejecución		Presentación en seco de tubos.	
Cód.	Riesgos	Medidas preventivas a adoptar	Sistemas de protección colectiva y señalización
	Atrapamiento por objetos.	<ul style="list-style-type: none"> Los tubos se acopiarán sobre durmientes, en una superficie lo más horizontal posible. Los tubos no se acopiarán en los bordes de las excavaciones. 	
Fase de ejecución		Vertido de la arena en el fondo de la zanja.	
Cód.	Riesgos	Medidas preventivas a adoptar	Sistemas de protección colectiva y señalización
	Caída de objetos desprendidos.	<ul style="list-style-type: none"> Se evitará la presencia de trabajadores en el interior de la excavación, bajo la vertical de riesgo de caída de materiales. 	
Fase de ejecución		Descenso y colocación de los tubos en el fondo de la zanja.	
Cód.	Riesgos	Medidas preventivas a adoptar	Sistemas de protección colectiva y señalización
	Atrapamiento por objetos.	<ul style="list-style-type: none"> Para colocar los tubos en el interior de la zanja se emplearán cuerdas guía, equipos y maquinaria adecuados para ello. 	
	Caída de objetos desprendidos.	<ul style="list-style-type: none"> Los tubos se atarán en dos puntos para su descenso. Se evitará la presencia de trabajadores en el interior de la excavación, bajo la vertical de riesgo de caída de materiales. 	
Fase de ejecución		Realización de pruebas de servicio.	
Cód.	Riesgos	Medidas preventivas a adoptar	Sistemas de protección colectiva y señalización
	Otros.	<ul style="list-style-type: none"> Previamente a la realización de las pruebas de servicio, se comprobará que no ha quedado ningún elemento accesible a terceros que, manipulado de forma inoportuna, pueda dar lugar a imprevistos. 	
Fase de ejecución		Ejecución del relleno envolvente.	



Cód.	Riesgos	Medidas preventivas a adoptar	Sistemas de protección colectiva y señalización
	Caída de objetos por desplome.	<ul style="list-style-type: none"> Los materiales de relleno no se acopiarán en los bordes de las excavaciones. 	<ul style="list-style-type: none"> YCB060

7.47. Tubería de PVC SN8 de 315 mm. de diámetro exterior, incluyendo un incremento sobre el precio del tubo del 30% en concepto de uniones y accesorios, asentada sobre cama de hormigón HM-20/P/20 de 10 cm. de espesor, relleno lateral y superior hasta 10 cm. por encima de la generatriz superior de la tubería con el mismo tipo de hormigón, colocada en zanja realizada con una anchura de 30+40 cm., sin incluir excavación ni relleno posterior de la zanja. En conexión imbornal - colector y acometida domiciliar (arqueta de pluviales y residuales) - colector. Incluso conexiones.





IUS012b	Tubería de PVC SN8 de 315 mm. de diámetro exterior, incluyendo un incremento sobre el precio del tubo del 30% en concepto de uniones y accesorios, asentada sobre cama de hormigón HM-20/P/20 de 10 cm. de espesor, relleno lateral y superior hasta 10 cm. por encima de la generatriz superior de la tubería con el mismo tipo de hormigón, colocada en zanja realizada con una anchura de 30+40 cm., sin incluir excavación ni relleno posterior de la zanja. En conexión imbornal - colector y acometida domiciliar (arqueta de pluviales y residuales) - colector. Incluso conexiones.
---------	---



FICHAS RELACIONADAS	AGENTES Y EQUIPOS INTERVINIENTES	Fases de ejecución:
		<ul style="list-style-type: none"> Replanteo del recorrido del colector. Presentación en seco de tubos. Vertido de la arena en el fondo de la zanja. Descenso y colocación de los tubos en el fondo de la zanja. Montaje, conexionado y comprobación de su correcto funcionamiento. Realización de pruebas de servicio. Ejecución del relleno envolvente.

Durante todas las fases de ejecución.

Cód.	Riesgos	Medidas preventivas a adoptar	Sistemas de protección colectiva y señalización
	Caída de personas a distinto nivel.	<ul style="list-style-type: none"> Se señalizará el borde de la excavación. 	<ul style="list-style-type: none"> YSM005
	Caída de personas al mismo nivel.	<ul style="list-style-type: none"> El interior de la excavación se mantendrá limpio. 	
Fase de ejecución		Replanteo del recorrido del colector.	



Cód.	Riesgos	Medidas preventivas a adoptar	Sistemas de protección colectiva y señalización
	Pisadas sobre objetos.	<ul style="list-style-type: none"> La zona de trabajo se mantendrá limpia de materiales y herramientas. 	



Fase de ejecución		Presentación en seco de tubos.	
Cód.	Riesgos	Medidas preventivas a adoptar	Sistemas de protección colectiva y señalización
	Atrapamiento por objetos.	<ul style="list-style-type: none"> Los tubos se acopiarán sobre durmientes, en una superficie lo más horizontal posible. Los tubos no se acopiarán en los bordes de las excavaciones. 	
Fase de ejecución		Vertido de la arena en el fondo de la zanja.	
Cód.	Riesgos	Medidas preventivas a adoptar	Sistemas de protección colectiva y señalización
	Caída de objetos desprendidos.	<ul style="list-style-type: none"> Se evitará la presencia de trabajadores en el interior de la excavación, bajo la vertical de riesgo de caída de materiales. 	
Fase de ejecución		Descenso y colocación de los tubos en el fondo de la zanja.	
Cód.	Riesgos	Medidas preventivas a adoptar	Sistemas de protección colectiva y señalización
	Atrapamiento por objetos.	<ul style="list-style-type: none"> Para colocar los tubos en el interior de la zanja se emplearán cuerdas guía, equipos y maquinaria adecuados para ello. 	
	Caída de objetos desprendidos.	<ul style="list-style-type: none"> Los tubos se atarán en dos puntos para su descenso. Se evitará la presencia de trabajadores en el interior de la excavación, bajo la vertical de riesgo de caída de materiales. 	
Fase de ejecución		Realización de pruebas de servicio.	
Cód.	Riesgos	Medidas preventivas a adoptar	Sistemas de protección colectiva y señalización

	Otros.	<ul style="list-style-type: none"> ■ Previamente a la realización de las pruebas de servicio, se comprobará que no ha quedado ningún elemento accesible a terceros que, manipulado de forma inoportuna, pueda dar lugar a imprevistos. 	
Fase de ejecución		Ejecución del relleno envolvente.	
Cód.	Riesgos	Medidas preventivas a adoptar	Sistemas de protección colectiva y señalización
	Caída de objetos por desplome.	<ul style="list-style-type: none"> ■ Los materiales de relleno no se acopiarán en los bordes de las excavaciones. 	<ul style="list-style-type: none"> ■ YCB060

7.48. Pozo de registro para alcantarillado, de diámetro 100 cm. y 250 cm. de profundidad máxima, formado por anillos prefabricados de 100 cm de diámetro interior y 50 cm de alto, de hormigón armado con unión de junta elástica y cono superior prefabricado de hormigón de 62.5 cm de diámetro, sobre solera de hormigón HM 20/B/20/IIa de 15 cm., con pates de polipropileno cada 30 cm., marco y tapa de fundición articulada clase D 400 modelo REXEL de la casa Saint Gobain o similar, con la siguiente inscripción: "AIGÜES RESIDUALS / PLUVIALS, AJUNTAMENT D'ALQUÀS", según la red. Incluye trabajos de excavación y relleno posterior. Completamente ejecutado.

IUS055	Pozo de registro para alcantarillado, de diámetro 100 cm. y 250 cm. de profundidad máxima, formado por anillos prefabricados de 100 cm de diámetro interior y 50 cm de alto, de hormigón armado con unión de junta elástica y cono superior prefabricado de hormigón de 62.5 cm de diámetro, sobre solera de hormigón HM 20/B/20/IIa de 15 cm., con pates de polipropileno cada 30 cm., marco y tapa de fundición articulada clase D 400 modelo REXEL de la casa Saint Gobain o similar, con la siguiente inscripción: "AIGÜES RESIDUALS / PLUVIALS, AJUNTAMENT D'ALQUÀS", según la red. Incluye trabajos de excavación y relleno posterior. Completamente ejecutado.
---------------	---





FICHAS RELACIONADAS		AGENTES Y EQUIPOS INTERVINIENTES		Fases de ejecución: <ul style="list-style-type: none"> - Replanteo. - Colocación de la malla electrosoldada. - Vertido y compactación del hormigón en formación de solera. - Montaje. - Formación del canal en el fondo del pozo. - Ejecución de taladros para el conexionado de los colectores al pozo. - Conexionado de los colectores al pozo. - Colocación de los pates. - Vertido y compactación del hormigón para formación de la losa alrededor de la boca del cono. - Colocación de marco, tapa de registro y accesorios. - Comprobación de su correcto funcionamiento. - Realización de pruebas de servicio.
Fase de ejecución		Vertido y compactación del hormigón en formación de solera.		
Cód.	Riesgos	Medidas preventivas a adoptar	Sistemas de protección colectiva y señalización	
	Caída de personas al mismo nivel.	<ul style="list-style-type: none"> ■ La plataforma de trabajo desde la que se ejecutarán los trabajos de vertido y vibrado del hormigón tendrá una anchura mínima de 60 cm. 		
	Golpe y corte por objetos o herramientas.	<ul style="list-style-type: none"> ■ Se comprobará que en las zonas a hormigonar no hay objetos punzantes. 		
Fase de ejecución		Colocación de los pates.		
Cód.	Riesgos	Medidas preventivas a adoptar	Sistemas de protección colectiva y señalización	
	Caída de personas a distinto nivel.	<ul style="list-style-type: none"> ■ Se dispondrá de barandilla de seguridad para protección del pozo de registro abierto. 	<ul style="list-style-type: none"> ■ YCA025 	
Fase de ejecución		Vertido y compactación del hormigón para formación de la losa alrededor de la boca del cono.		





Cód.	Riesgos	Medidas preventivas a adoptar	Sistemas de protección colectiva y señalización
	Golpe y corte por objetos o herramientas.	<ul style="list-style-type: none"> Se comprobará que en las zonas a hormigonar no hay objetos punzantes. 	
Fase de ejecución		Realización de pruebas de servicio.	
Cód.	Riesgos	Medidas preventivas a adoptar	Sistemas de protección colectiva y señalización
	Otros.	<ul style="list-style-type: none"> Previamente a la realización de las pruebas de servicio, se comprobará que no ha quedado ningún elemento accesible a terceros que, manipulado de forma inoportuna, pueda dar lugar a imprevistos. 	

7.49. Arqueta de registro cerco de perfil laminado y tapa de fundición

IUS071	Arqueta de registro cerco de perfil laminado y tapa de fundición
--------	--



FICHAS RELACIONADAS	AGENTES Y EQUIPOS INTERVINIENTES	Fases de ejecución:
		<ul style="list-style-type: none"> Replanteo. Excavación con medios mecánicos. Eliminación de las tierras sueltas del fondo de la excavación. Vertido y compactación del hormigón en formación de solera. Formación de la obra de fábrica con ladrillos, previamente humedecidos, colocados con mortero. Conexión de los colectores a la arqueta. Relleno de hormigón para formación de pendientes. Enfoscado y bruñido con mortero, redondeando los ángulos del fondo y de las paredes interiores de la arqueta. Colocación del colector de conexión de PVC en el fondo de la arqueta. Realización del cierre hermético y colocación de la tapa y los accesorios. Relleno del trasdós. Comprobación de su correcto funcionamiento. Realización de pruebas de servicio.
Fase de ejecución		Replanteo.





Cód.	Riesgos	Medidas preventivas a adoptar	Sistemas de protección colectiva y señalización
	Pisadas sobre objetos.	<ul style="list-style-type: none"> La zona de trabajo se mantendrá limpia de materiales y herramientas. 	<ul style="list-style-type: none"> YSM005
Fase de ejecución		Excavación con medios mecánicos.	
Cód.	Riesgos	Medidas preventivas a adoptar	Sistemas de protección colectiva y señalización
	Caída de personas a distinto nivel.	<ul style="list-style-type: none"> Se delimitará la zona excavada. 	<ul style="list-style-type: none"> YSM010
Fase de ejecución		Eliminación de las tierras sueltas del fondo de la excavación.	
Cód.	Riesgos	Medidas preventivas a adoptar	Sistemas de protección colectiva y señalización
	Caída de personas al mismo nivel.	<ul style="list-style-type: none"> La superficie del fondo de la excavación se dejará plana y libre de obstáculos. 	
Fase de ejecución		Vertido y compactación del hormigón en formación de solera.	
Cód.	Riesgos	Medidas preventivas a adoptar	Sistemas de protección colectiva y señalización
	Caída de personas al mismo nivel.	<ul style="list-style-type: none"> La plataforma de trabajo desde la que se ejecutarán los trabajos de vertido y vibrado del hormigón tendrá una anchura mínima de 60 cm. 	
	Golpe y corte por objetos o herramientas.	<ul style="list-style-type: none"> Se comprobará que en las zonas a hormigonar no hay objetos punzantes. 	
Fase de ejecución		Formación de la obra de fábrica con ladrillos, previamente humedecidos, colocados con mortero.	
Cód.	Riesgos	Medidas preventivas a adoptar	Sistemas de protección colectiva y señalización
	Caída de personas a distinto nivel.	<ul style="list-style-type: none"> Durante su construcción, se protegerá con tapas provisionales. 	<ul style="list-style-type: none"> YCA020

	Contacto con sustancias cáusticas o corrosivas.	■ Se evitará el contacto de la piel con el mortero.	
Fase de ejecución		Enfoscado y bruñido con mortero, redondeando los ángulos del fondo y de las paredes interiores de la arqueta.	
Cód.	Riesgos	Medidas preventivas a adoptar	Sistemas de protección colectiva y señalización
	Contacto con sustancias cáusticas o corrosivas.	■ Se evitará el contacto de la piel con el cemento.	
Fase de ejecución		Realización del cierre hermético y colocación de la tapa y los accesorios.	
Cód.	Riesgos	Medidas preventivas a adoptar	Sistemas de protección colectiva y señalización
	Exposición a sustancias nocivas.	■ Se seguirán las instrucciones del fabricante para la utilización de adhesivos en las juntas.	
Fase de ejecución		Realización de pruebas de servicio.	
Cód.	Riesgos	Medidas preventivas a adoptar	Sistemas de protección colectiva y señalización
	Otros.	■ Previamente a la realización de las pruebas de servicio, se comprobará que no ha quedado ningún elemento accesible a terceros que, manipulado de forma inoportuna, pueda dar lugar a imprevistos.	

7.50. Arqueta registrable, de obra de fábrica, con marco y tapa de fundición.



IUS071c	Arqueta registrable, de obra de fábrica, con marco y tapa de fundición.
---------	---

FICHAS RELACIONADAS		AGENTES Y EQUIPOS INTERVINIENTES	Fases de ejecución: – Replanteo. – Vertido y compactación del hormigón en formación de solera. – Formación de la obra de fábrica con ladrillos, previamente humedecidos, colocados con mortero. – Conexión de los colectores a la arqueta. – Relleno de hormigón para formación de pendientes. – Enfoscado y bruñido con mortero, redondeando los ángulos del fondo y de las paredes interiores de la arqueta. – Colocación del colector de conexión de PVC en el fondo de la arqueta. – Realización del cierre hermético y colocación de la tapa y los accesorios. – Comprobación de su correcto funcionamiento. – Realización de pruebas de servicio.	
Fase de ejecución		Replanteo.		
Cód.	Riesgos	Medidas preventivas a adoptar	Sistemas de protección colectiva y señalización	
	Pisadas sobre objetos.	■ La zona de trabajo se mantendrá limpia de materiales y herramientas.	■ YSM005	
Fase de ejecución		Vertido y compactación del hormigón en formación de solera.		
Cód.	Riesgos	Medidas preventivas a adoptar	Sistemas de protección colectiva y señalización	
	Caída de personas al mismo nivel.	■ La plataforma de trabajo desde la que se ejecutarán los trabajos de vertido y vibrado del hormigón tendrá una anchura mínima de 60 cm.		
	Golpe y corte por objetos o herramientas.	■ Se comprobará que en las zonas a hormigonar no hay objetos punzantes.		
Fase de ejecución		Formación de la obra de fábrica con ladrillos, previamente humedecidos, colocados con mortero.		
Cód.	Riesgos	Medidas preventivas a adoptar	Sistemas de protección colectiva y señalización	

	Caída de personas a distinto nivel.	<ul style="list-style-type: none"> ■ Durante su construcción, se protegerá con tapas provisionales. 	<ul style="list-style-type: none"> ■ YCA020
	Contacto con sustancias cáusticas o corrosivas.	<ul style="list-style-type: none"> ■ Se evitará el contacto de la piel con el mortero. 	
Fase de ejecución		Enfoscado y bruñido con mortero, redondeando los ángulos del fondo y de las paredes interiores de la arqueta.	
Cód.	Riesgos	Medidas preventivas a adoptar	Sistemas de protección colectiva y señalización
	Contacto con sustancias cáusticas o corrosivas.	<ul style="list-style-type: none"> ■ Se evitará el contacto de la piel con el cemento. 	
Fase de ejecución		Realización del cierre hermético y colocación de la tapa y los accesorios.	
Cód.	Riesgos	Medidas preventivas a adoptar	Sistemas de protección colectiva y señalización
	Exposición a sustancias nocivas.	<ul style="list-style-type: none"> ■ Se seguirán las instrucciones del fabricante para la utilización de adhesivos en las juntas. 	
Fase de ejecución		Realización de pruebas de servicio.	
Cód.	Riesgos	Medidas preventivas a adoptar	Sistemas de protección colectiva y señalización
	Otros.	<ul style="list-style-type: none"> ■ Previamente a la realización de las pruebas de servicio, se comprobará que no ha quedado ningún elemento accesible a terceros que, manipulado de forma inoportuna, pueda dar lugar a imprevistos. 	

7.51. Sumidero de polipropileno de calzada para desagüe de pluviales, de dimensiones interiores 570 mm x 305 mm. y altura 600 mm., realizado con arqueta de hormigón HM20/B/20/Ila de 12 mm. de espesor, incluso rejilla articulada de fundición de dimensiones del marco de 620 mm x 390 mm x 70

mm, enrasada al pavimento, i/relleno de hormigón contra el terreno en solera y en laterales de 10 cm de espesor.

IUS091		Sumidero de polipropileno de calzada para desagüe de pluviales, de dimensiones interiores 570 mm x 305 mm. y altura 600 mm., realizado con arqueta de hormigón HM20/B/20/IIa de 12 mm. de espesor, incluso rejilla articulada de fundición de dimensiones del marco de 620 mm x 390 mm x 70 mm, enrasada al pavimento, i/relleno de hormigón contra el terreno en solera y en laterales de 10 cm de espesor.	
FICHAS RELACIONADAS		AGENTES Y EQUIPOS INTERVINIENTES	Fases de ejecución: – Replanteo y trazado del imbornal en planta y alzado. – Excavación. – Eliminación de las tierras sueltas del fondo de la excavación. – Vertido y compactación del hormigón en formación de solera. – Colocación del imbornal prefabricado. – Empalme y rejuntado del imbornal al colector. – Relleno del trasdós. – Colocación del marco y la rejilla.
Fase de ejecución		Excavación.	
Cód.	Riesgos	Medidas preventivas a adoptar	Sistemas de protección colectiva y señalización
	Caída de personas a distinto nivel.	■ Se delimitará la zona excavada.	■ YSM010
Fase de ejecución		Eliminación de las tierras sueltas del fondo de la excavación.	
Cód.	Riesgos	Medidas preventivas a adoptar	Sistemas de protección colectiva y señalización
	Caída de personas al mismo nivel.	■ La superficie del fondo de la excavación se dejará plana y libre de obstáculos.	
Fase de ejecución		Vertido y compactación del hormigón en formación de solera.	
Cód.	Riesgos	Medidas preventivas a adoptar	Sistemas de protección colectiva y señalización
	Caída de personas al mismo nivel.	■ La plataforma de trabajo desde la que se ejecutarán los trabajos de vertido y vibrado del hormigón tendrá una anchura mínima de 60 cm.	

	Golpe y corte por objetos o herramientas.	<ul style="list-style-type: none"> ■ Se comprobará que en las zonas a hormigonar no hay objetos punzantes. 	
---	---	---	--



7.52. *Plantación de árbol, con medios mecánicos.*

JSP010	Plantación de árbol, con medios mecánicos.
--------	--

FICHAS RELACIONADAS	AGENTES Y EQUIPOS INTERVINIENTES	Fases de ejecución: <ul style="list-style-type: none"> - Replanteo. - Apertura de hoyo con medios mecánicos. - Retirada y acopio de las tierras excavadas. - Preparación del fondo del hoyo. - Presentación del árbol. - Relleno del hoyo con tierra seleccionada de la propia excavación. - Apisonado moderado. - Formación de alcorque. - Colocación de tutor. - Primer riego. - Retirada y carga a camión de las tierras sobrantes.
---------------------	----------------------------------	--

Fase de ejecución		Presentación del árbol.	
Cód.	Riesgos	Medidas preventivas a adoptar	Sistemas de protección colectiva y señalización
	Atrapamiento por objetos.	<ul style="list-style-type: none"> ■ Los cepellones y contenedores no se moverán directamente con las manos, sino utilizando pértigas u otras herramientas similares. 	



Fase de ejecución		Colocación de tutor.	
Cód.	Riesgos	Medidas preventivas a adoptar	Sistemas de protección colectiva y señalización
	Golpe y corte por objetos o herramientas.	<ul style="list-style-type: none"> ■ Durante el proceso de tutorado se prestará atención a los golpes en las manos con el mazo. 	

Fase de ejecución		Primer riego.	
Cód.	Riesgos	Medidas preventivas a adoptar	Sistemas de protección colectiva y señalización
	Caída de personas al mismo nivel.	<ul style="list-style-type: none"> Se evitará caminar hacia atrás mientras se arrastra la manguera. 	
	Sobreesfuerzo.	<ul style="list-style-type: none"> El arrastre de tramos largos de mangueras rígidas se realizará por, al menos, dos operarios. Se vaciará la manguera antes de doblarla. 	

Fase de ejecución		Retirada y carga a camión de las tierras sobrantes.	
Cód.	Riesgos	Medidas preventivas a adoptar	Sistemas de protección colectiva y señalización
	Caída de objetos desprendidos.	<ul style="list-style-type: none"> Se evitará la circulación de personas bajo la vertical de riesgo de caída de materiales. 	

7.53. Subbase granular con zahorra artificial caliza, y compactación con medios mecánicos.



MBG020		Subbase granular con zahorra artificial caliza, y compactación con medios mecánicos.	
FICHAS RELACIONADAS	AGENTES Y EQUIPOS INTERVINIENTES	Fases de ejecución: – Transporte y descarga del material a pie de tajo. – Extendido del material en tongadas de espesor uniforme. – Humectación o desecación de cada tongada. – Compactación.	
Fase de ejecución		Transporte y descarga del material a pie de tajo.	
Cód.	Riesgos	Medidas preventivas a adoptar	Sistemas de protección colectiva y señalización
	Choque contra objetos inmóviles.	<ul style="list-style-type: none"> Las zonas donde vaya a depositarse el material estarán delimitadas y fuera de los lugares de paso. 	<ul style="list-style-type: none"> YSM005
Fase de ejecución		Extendido del material en tongadas de espesor uniforme.	

Cód.	Riesgos	Medidas preventivas a adoptar	Sistemas de protección colectiva y señalización
	Caída de objetos por desplome.	<ul style="list-style-type: none"> En las operaciones de descarga del material, los camiones no se aproximarán a los bordes de la excavación, para evitar sobrecargas que afecten a la estabilidad del terreno. 	<ul style="list-style-type: none"> YCB060
Fase de ejecución		Humectación o desecación de cada tongada.	
Cód.	Riesgos	Medidas preventivas a adoptar	Sistemas de protección colectiva y señalización
	Aplastamiento por vuelco de máquinas.	<ul style="list-style-type: none"> El camión cuba tendrá una salida de agua lateral, para evitar la necesidad de aproximarse a los bordes de los taludes. 	
Fase de ejecución		Compactación.	
Cód.	Riesgos	Medidas preventivas a adoptar	Sistemas de protección colectiva y señalización
	Proyección de fragmentos o partículas.	<ul style="list-style-type: none"> Se verificará la ausencia de personas en el radio de acción de la máquina. 	<ul style="list-style-type: none"> YSM005

7.73. Capa de hormigón HA-20/P/20/IIa bajo el paso de vehículos

MBH010	Capa de hormigón HA-20/P/20/IIa bajo el paso de vehículos
---------------	---



FICHAS RELACIONADAS	AGENTES Y EQUIPOS INTERVINIENTES	Fases de ejecución:
		<ul style="list-style-type: none"> Preparación de la superficie de apoyo del hormigón, comprobando la densidad y las rasantes. Replanteo de las juntas de construcción y de dilatación. Tendido de niveles mediante toques, maestras de hormigón o reglas. Riego de la superficie base. Formación de juntas de construcción y de juntas de dilatación. Vertido y compactación del hormigón. Curado del hormigón.

Fase de ejecución		Vertido y compactación del hormigón.	
Cód.	Riesgos	Medidas preventivas a adoptar	Sistemas de protección colectiva y señalización
	Caída de personas al mismo nivel.	<ul style="list-style-type: none"> La plataforma de trabajo desde la que se ejecutarán los trabajos de vertido y vibrado del hormigón tendrá una anchura mínima de 60 cm. 	
	Golpe y corte por objetos o herramientas.	<ul style="list-style-type: none"> Se comprobará que en las zonas a hormigonar no hay objetos punzantes. 	

Fase de ejecución		Curado del hormigón.	
Cód.	Riesgos	Medidas preventivas a adoptar	Sistemas de protección colectiva y señalización
	Caída de personas al mismo nivel.	<ul style="list-style-type: none"> Si el curado se realiza mediante riego directo de agua, no se dejará encharcada la zona de trabajo durante la jornada laboral, para evitar resbalones. 	

7.54. Bordillo recto de hormigón, para uso en calzadas, sobre base de hormigón no estructural, vertido desde camión, extendido y vibrado con acabado maestreado.

MLB010	Bordillo recto de hormigón, para uso en calzadas, sobre base de hormigón no estructural, vertido desde camión, extendido y vibrado con acabado maestreado.		
FICHAS RELACIONADAS	AGENTES Y EQUIPOS INTERVINIENTES	Fases de ejecución: <ul style="list-style-type: none"> Replanteo de alineaciones y niveles. Vertido y extendido del hormigón en cama de apoyo. Colocación, recibido y nivelación de las piezas, incluyendo topes o contrafuertes. Relleno de juntas con mortero de cemento. 	
Durante todas las fases de ejecución.			
Cód.	Riesgos	Medidas preventivas a adoptar	Sistemas de protección colectiva y señalización
	Caída de personas al mismo nivel.	<ul style="list-style-type: none"> Se prohibirá el acceso de otros trabajadores a la zona que se está pavimentando, indicándose itinerarios alternativos. 	<ul style="list-style-type: none"> YSM006

Fase de ejecución		Vertido y extendido del hormigón en cama de apoyo.	
Cód.	Riesgos	Medidas preventivas a adoptar	Sistemas de protección colectiva y señalización
	Golpe y corte por objetos o herramientas.	<ul style="list-style-type: none"> Se comprobará que en las zonas a hormigonar no hay objetos punzantes. 	
Fase de ejecución		Colocación, recibido y nivelación de las piezas, incluyendo topes o contrafuertes.	
Cód.	Riesgos	Medidas preventivas a adoptar	Sistemas de protección colectiva y señalización
	Golpe y corte por objetos o herramientas.	<ul style="list-style-type: none"> Se tendrá especial cuidado en la manipulación de piezas recién cortadas. 	
	Sobreesfuerzo.	<ul style="list-style-type: none"> La presentación de las piezas se realizará por, al menos, dos operarios. 	
Fase de ejecución		Relleno de juntas con mortero de cemento.	
Cód.	Riesgos	Medidas preventivas a adoptar	Sistemas de protección colectiva y señalización
	Contacto con sustancias cáusticas o corrosivas.	<ul style="list-style-type: none"> Se evitará el contacto de la piel con el mortero. 	

7.55. Bordillo recto de hormigón, para uso en zonas peatonales, sobre base de hormigón no estructural, vertido desde camión, extendido y vibrado con acabado maestreado.



MLB010b	Bordillo recto de hormigón, para uso en zonas peatonales, sobre base de hormigón no estructural, vertido desde camión, extendido y vibrado con acabado maestreado.
----------------	--

FICHAS RELACIONADAS	AGENTES Y EQUIPOS INTERVINIENTES	Fases de ejecución: <ul style="list-style-type: none"> – Replanteo de alineaciones y niveles. – Vertido y extendido del hormigón en cama de apoyo. – Colocación, recibido y nivelación de las piezas, incluyendo topes o contrafuertes. – Relleno de juntas con mortero de cemento.
Durante todas las fases de ejecución.		



Cód.	Riesgos	Medidas preventivas a adoptar	Sistemas de protección colectiva y señalización
	Caída de personas al mismo nivel.	<ul style="list-style-type: none"> Se prohibirá el acceso de otros trabajadores a la zona que se está pavimentando, indicándose itinerarios alternativos. 	<ul style="list-style-type: none"> YSM006
Fase de ejecución		Vertido y extendido del hormigón en cama de apoyo.	
Cód.	Riesgos	Medidas preventivas a adoptar	Sistemas de protección colectiva y señalización
	Golpe y corte por objetos o herramientas.	<ul style="list-style-type: none"> Se comprobará que en las zonas a hormigonar no hay objetos punzantes. 	
Fase de ejecución		Colocación, recibido y nivelación de las piezas, incluyendo topes o contrafuertes.	
Cód.	Riesgos	Medidas preventivas a adoptar	Sistemas de protección colectiva y señalización
	Golpe y corte por objetos o herramientas.	<ul style="list-style-type: none"> Se tendrá especial cuidado en la manipulación de piezas recién cortadas. 	
	Sobreesfuerzo.	<ul style="list-style-type: none"> La presentación de las piezas se realizará por, al menos, dos operarios. 	
Fase de ejecución		Relleno de juntas con mortero de cemento.	
Cód.	Riesgos	Medidas preventivas a adoptar	Sistemas de protección colectiva y señalización
	Contacto con sustancias cáusticas o corrosivas.	<ul style="list-style-type: none"> Se evitará el contacto de la piel con el mortero. 	

7.56. Rígola formada por pieza prefabricada de hormigón bicapa, sobre base de hormigón no estructural, vertido desde camión, extendido y vibrado con acabado maestreado.

MLR010b	Rígola formada por pieza prefabricada de hormigón bicapa, sobre base de hormigón no estructural, vertido desde camión, extendido y vibrado con acabado maestreado.	
FICHAS RELACIONADAS	AGENTES Y EQUIPOS INTERVINIENTES	Fases de ejecución: – Vertido y extendido del hormigón. – Colocación de las piezas. – Relleno de juntas con mortero. – Asentado y nivelación.



Fase de ejecución		Vertido y extendido del hormigón.	
Cód.	Riesgos	Medidas preventivas a adoptar	Sistemas de protección colectiva y señalización
	Golpe y corte por objetos o herramientas.	<ul style="list-style-type: none"> Se comprobará que en las zonas a hormigonar no hay objetos punzantes. 	
Fase de ejecución		Relleno de juntas con mortero.	
Cód.	Riesgos	Medidas preventivas a adoptar	Sistemas de protección colectiva y señalización
	Contacto con sustancias cáusticas o corrosivas.	<ul style="list-style-type: none"> Se evitará el contacto de la piel con el mortero. 	

7.57. Pavimento asfáltico realizado con mezcla bituminosa continua en caliente AC 16 surf S, para capa terminación.

MPB010b Pavimento asfáltico realizado con mezcla bituminosa continua en caliente AC16 surf S, para capa terminación			
FICHAS RELACIONADAS	AGENTES Y EQUIPOS INTERVINIENTES	Fases de ejecución: – Transporte de la mezcla bituminosa. – Extensión de la mezcla bituminosa. – Compactación de la capa de mezcla bituminosa. – Ejecución de juntas transversales y longitudinales en la capa de mezcla bituminosa.	
Durante todas las fases de ejecución.			
Cód.	Riesgos	Medidas preventivas a adoptar	Sistemas de protección colectiva y señalización
	Caída de personas al mismo nivel.	<ul style="list-style-type: none"> Se prohibirá el acceso de otros trabajadores a la zona que se está pavimentando, indicándose itinerarios alternativos. 	<ul style="list-style-type: none"> YSM006
	Contacto con sustancias cáusticas o corrosivas.	<ul style="list-style-type: none"> Se evitará el contacto de la piel con los productos bituminosos. 	



7.58. Pavimento asfáltico realizado con mezcla bituminosa discontinua en caliente.

MPB030	Pavimento asfáltico realizado con mezcla bituminosa discontinua en caliente.
---------------	--

FICHAS RELACIONADAS	AGENTES Y EQUIPOS INTERVINIENTES	Fases de ejecución: – Transporte de la mezcla bituminosa. – Extensión de la mezcla bituminosa. – Compactación de la capa de mezcla bituminosa. – Ejecución de juntas transversales y longitudinales en la capa de mezcla bituminosa.	
Durante todas las fases de ejecución.			
Cód.	Riesgos	Medidas preventivas a adoptar	Sistemas de protección colectiva y señalización
	Caída de personas al mismo nivel.	<ul style="list-style-type: none"> ■ Se prohibirá el acceso de otros trabajadores a la zona que se está pavimentando, indicándose itinerarios alternativos. 	<ul style="list-style-type: none"> ■ YSM006
	Contacto con sustancias cáusticas o corrosivas.	<ul style="list-style-type: none"> ■ Se evitará el contacto de la piel con los productos bituminosos. 	



7.59. Pavimento continuo de hormigón armado, con hormigón fabricado en central, vertido con cubilote, con juntas, extendido y vibrado manual, y capa de rodadura de, con acabado fratasado mecánico.

MPC020	Pavimento continuo de hormigón armado, con hormigón fabricado en central, vertido con cubilote, con juntas, extendido y vibrado manual, y capa de rodadura de, con acabado fratasado mecánico.		
FICHAS RELACIONADAS	AGENTES Y EQUIPOS INTERVINIENTES	Fases de ejecución: – Preparación y limpieza de la superficie soporte. – Replanteo de las juntas de construcción, de dilatación y de retracción. – Colocación de encofrados. – Tendido de niveles mediante toques, maestras de hormigón o reglas. – Riego de la superficie base. – Colocación de la malla electrosoldada con separadores homologados. – Vertido y compactación del hormigón. – Curado del hormigón. – Aplicación manual del mortero, asegurándose de la total cobertura del hormigón fresco. – Retirada de encofrados. – Fratasado mecánico de la superficie.	
Durante todas las fases de ejecución.			

Cód.	Riesgos	Medidas preventivas a adoptar	Sistemas de protección colectiva y señalización
	Caída de personas al mismo nivel.	<ul style="list-style-type: none"> Se prohibirá el acceso de otros trabajadores a la zona que se está pavimentando, indicándose itinerarios alternativos. 	<ul style="list-style-type: none"> YSM006
Fase de ejecución		Vertido y compactación del hormigón.	
Cód.	Riesgos	Medidas preventivas a adoptar	Sistemas de protección colectiva y señalización
	Golpe y corte por objetos o herramientas.	<ul style="list-style-type: none"> Se comprobará que en las zonas a hormigonar no hay objetos punzantes. 	

7.60. Solado de loseta de hormigón para uso exterior, para uso público en zona de aceras y paseos, colocada al tendido sobre capa de arena-cemento, sobre solera de hormigón no estructural, vertido desde camión con extendido y vibrado manual con regla vibrante de 3 m, con acabado maestreado.



MPH010	Solado de loseta de hormigón para uso exterior, para uso público en zona de aceras y paseos, colocada al tendido sobre capa de arena-cemento, sobre solera de hormigón no estructural, vertido desde camión con extendido y vibrado manual con regla vibrante de 3 m, con acabado maestreado.		
FICHAS RELACIONADAS	AGENTES Y EQUIPOS INTERVINIENTES	Fases de ejecución: <ul style="list-style-type: none"> Replanteo de maestras y niveles. Vertido y compactación de la solera de hormigón. Extendido de la capa de arena-cemento. Espolvoreo con cemento de la superficie. Colocación al tendido de las piezas. Formación de juntas y encuentros. Limpieza del pavimento y las juntas. Preparación y extendido de la lechada líquida para relleno de juntas. Limpieza final con agua, sin eliminar el material de rejuntado. 	
Durante todas las fases de ejecución.			
Cód.	Riesgos	Medidas preventivas a adoptar	Sistemas de protección colectiva y señalización
	Caída de personas al mismo nivel.	<ul style="list-style-type: none"> Se prohibirá el acceso de otros trabajadores a la zona que se está pavimentando, indicándose itinerarios alternativos. 	<ul style="list-style-type: none"> YSM006

Fase de ejecución		Vertido y compactación de la solera de hormigón.	
Cód.	Riesgos	Medidas preventivas a adoptar	Sistemas de protección colectiva y señalización
	Golpe y corte por objetos o herramientas.	<ul style="list-style-type: none"> Se comprobará que en las zonas a hormigonar no hay objetos punzantes. 	
Fase de ejecución		Espolvoreo con cemento de la superficie.	
Cód.	Riesgos	Medidas preventivas a adoptar	Sistemas de protección colectiva y señalización
	Exposición a agentes químicos.	<ul style="list-style-type: none"> Se evitará realizarlo en contra de la dirección del viento predominante. 	
Fase de ejecución		Colocación al tendido de las piezas.	
Cód.	Riesgos	Medidas preventivas a adoptar	Sistemas de protección colectiva y señalización
	Golpe y corte por objetos o herramientas.	<ul style="list-style-type: none"> Se tendrá especial cuidado en la manipulación de piezas recién cortadas. 	
Fase de ejecución		Preparación y extendido de la lechada líquida para relleno de juntas.	
Cód.	Riesgos	Medidas preventivas a adoptar	Sistemas de protección colectiva y señalización
	Contacto con sustancias cáusticas o corrosivas.	<ul style="list-style-type: none"> Se evitará el contacto de las manos con la lechada. 	

7.61. Solado de baldosa de hormigón para exteriores, para uso público en zona de pasos de peatones (vados), colocada al tendido sobre capa de arena-cemento, sobre solera de hormigón no estructural, vertido desde camión con extendido y vibrado manual con regla vibrante de 3 m, con acabado maestreado.

MPH020	Solado de baldosa de hormigón para exteriores, para uso público en zona de pasos de peatones (vados), colocada al tendido sobre capa de arena-cemento, sobre solera de hormigón no estructural, vertido desde camión con extendido y vibrado manual con regla vibrante de 3 m, con acabado maestreado.
---------------	--

FICHAS RELACIONADAS	AGENTES Y EQUIPOS INTERVINIENTES	Fases de ejecución: – Replanteo de maestras y niveles. – Vertido y compactación de la solera de hormigón. – Extendido de la capa de arenamiento. – Espolvoreo con cemento de la superficie. – Colocación al tendido de las piezas. – Formación de juntas y encuentros. – Limpieza del pavimento y las juntas. – Preparación y extendido de la lechada líquida para relleno de juntas. – Limpieza final con agua, sin eliminar el material de rejuntado.	
Durante todas las fases de ejecución.			
Cód.	Riesgos	Medidas preventivas a adoptar	Sistemas de protección colectiva y señalización
	Caída de personas al mismo nivel.	■ Se prohibirá el acceso de otros trabajadores a la zona que se está pavimentando, indicándose itinerarios alternativos.	■ YSM006
Fase de ejecución		Vertido y compactación de la solera de hormigón.	
Cód.	Riesgos	Medidas preventivas a adoptar	Sistemas de protección colectiva y señalización
	Golpe y corte por objetos o herramientas.	■ Se comprobará que en las zonas a hormigonar no hay objetos punzantes.	
Fase de ejecución		Espolvoreo con cemento de la superficie.	
Cód.	Riesgos	Medidas preventivas a adoptar	Sistemas de protección colectiva y señalización
	Exposición a agentes químicos.	■ Se evitará realizarlo en contra de la dirección del viento predominante.	
Fase de ejecución		Colocación al tendido de las piezas.	
Cód.	Riesgos	Medidas preventivas a adoptar	Sistemas de protección colectiva y señalización

	Golpe y corte por objetos o herramientas.	■ Se tendrá especial cuidado en la manipulación de piezas recién cortadas.	
Fase de ejecución		Preparación y extendido de la lechada líquida para relleno de juntas.	
Cód.	Riesgos	Medidas preventivas a adoptar	Sistemas de protección colectiva y señalización
	Contacto con sustancias cáusticas o corrosivas.	■ Se evitará el contacto de las manos con la lechada.	

7.62. Marca vial longitudinal continua retrorreflectante en seco y con humedad o lluvia, realizada con una mezcla de pintura acrílica a base de resinas acrílicas, color blanco, acabado satinado, textura lisa y microesferas de vidrio, aplicada mecánicamente mediante pulverización.



MSH010	Marca vial longitudinal continua retrorreflectante en seco y con humedad o lluvia, realizada con una mezcla de pintura acrílica a base de resinas acrílicas, color blanco, acabado satinado, textura lisa y microesferas de vidrio, aplicada mecánicamente mediante pulverización.		
FICHAS RELACIONADAS	AGENTES Y EQUIPOS INTERVINIENTES	Fases de ejecución: – Barrido mediante barredora mecánica. – Premarcaje. – Aplicación mecánica de la mezcla mediante pulverización.	

7.63. Marca vial para flechas e inscripciones, retrorreflectante en seco y con humedad o lluvia, realizada con una mezcla de pintura acrílica a base de resinas acrílicas, color blanco, acabado satinado, textura lisa y microesferas de vidrio, aplicada mecánicamente mediante pulverización.

MSH030	Marca vial para flechas e inscripciones, retrorreflectante en seco y con humedad o lluvia, realizada con una mezcla de pintura acrílica a base de resinas acrílicas, color blanco, acabado satinado, textura lisa y microesferas de vidrio, aplicada mecánicamente mediante pulverización.		
FICHAS RELACIONADAS	AGENTES Y EQUIPOS INTERVINIENTES	Fases de ejecución: – Barrido mediante barredora mecánica. – Premarcaje. – Aplicación mecánica de la mezcla mediante pulverización.	

7.64. Papelera de acero y hormigón prefabricado, fijada a una base de hormigón.

TME040	Papelera de acero y hormigón prefabricado, fijada a una base de hormigón.
---------------	---

FICHAS RELACIONADAS		AGENTES Y EQUIPOS INTERVINIENTES	Fases de ejecución: – Replanteo. – Excavación. – Hormigonado de la base de apoyo. – Montaje. – Eliminación y limpieza del material sobrante.	
Fase de ejecución		Hormigonado de la base de apoyo.		
Cód.	Riesgos	Medidas preventivas a adoptar	Sistemas de protección colectiva y señalización	
	Golpe y corte por objetos o herramientas.	■ Se comprobará que en las zonas a hormigonar no hay objetos punzantes.		
Fase de ejecución		Eliminación y limpieza del material sobrante.		
Cód.	Riesgos	Medidas preventivas a adoptar	Sistemas de protección colectiva y señalización	
	Caída de personas al mismo nivel.	■ La zona de trabajo se mantendrá en perfectas condiciones de orden y limpieza.		

7.65. Poste de tubo de acero galvanizado.

TSV030	Poste de tubo de acero galvanizado.
--------	-------------------------------------

FICHAS RELACIONADAS	AGENTES Y EQUIPOS INTERVINIENTES	Fases de ejecución: – Replanteo y marcado de los ejes. – Excavación. – Hormigonado de la base de apoyo. – Fijación del poste.
---------------------	----------------------------------	---

7.66. Cartel de señalización vertical de tráfico de acero galvanizado.

TSV040	Cartel de señalización vertical de tráfico de acero galvanizado.	
FICHAS RELACIONADAS	AGENTES Y EQUIPOS INTERVINIENTES	Fases de ejecución: – Montaje.

7.67. Señal vertical de tráfico de acero galvanizado, cuadrada.

TSV050	Señal vertical de tráfico de acero galvanizado, cuadrada.
--------	---

FICHAS RELACIONADAS	AGENTES Y EQUIPOS INTERVINIENTES	Fases de ejecución: – Montaje.
---------------------	----------------------------------	-----------------------------------

7.68. Señal vertical de tráfico de acero galvanizado, triangular.

TSV050b	Señal vertical de tráfico de acero galvanizado, triangular.	
FICHAS RELACIONADAS	AGENTES Y EQUIPOS INTERVINIENTES	Fases de ejecución: – Montaje.

7.69. Señal vertical de tráfico de acero galvanizado, circular.

TSV050c	Señal vertical de tráfico de acero galvanizado, circular.	
FICHAS RELACIONADAS	AGENTES Y EQUIPOS INTERVINIENTES	Fases de ejecución: – Montaje.

7.70. Señal vertical de tráfico de acero galvanizado, octogonal.

TSV050d	Señal vertical de tráfico de acero galvanizado, octogonal.	
FICHAS RELACIONADAS	AGENTES Y EQUIPOS INTERVINIENTES	Fases de ejecución: – Montaje.

7.71. Base para armarios y hornacinas.

UHP010	Base para armarios y hornacinas.	
FICHAS RELACIONADAS	AGENTES Y EQUIPOS INTERVINIENTES	Fases de ejecución: – Preparación de la superficie de apoyo. – Replanteo. – Izado y presentación de la hornacina mediante grúa. – Colocación, aplomado y nivelación. – Rejuntado y limpieza.

5. DOCUMENTACIÓN GRÁFICA. PLANOS

VESTUARIO TIPO

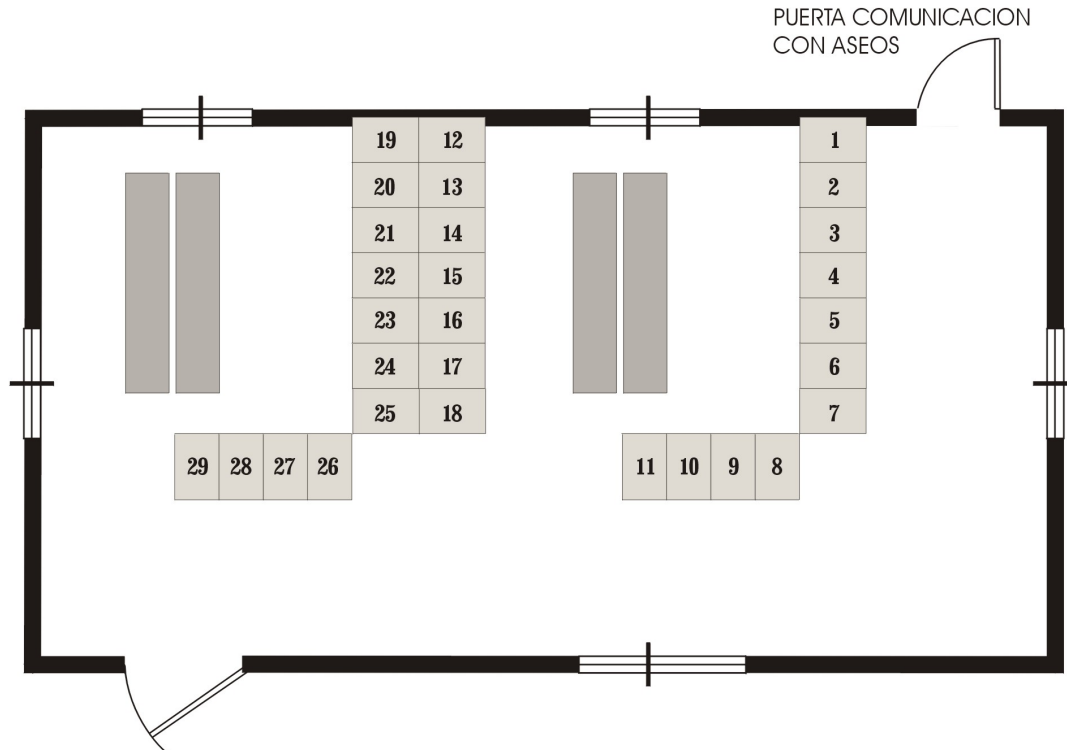

ASEOS

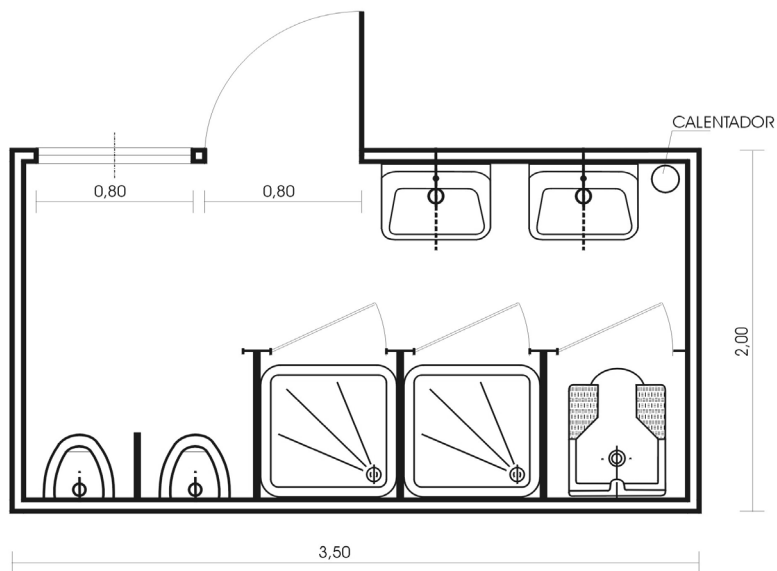

MODULO PARA 20 PERSONAS

CASETA COMEDOR TIPO HASTA 30 PERSONAS

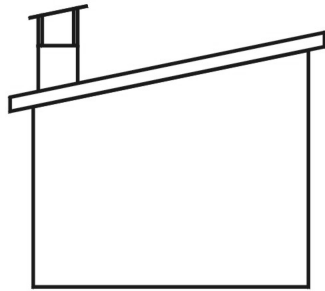
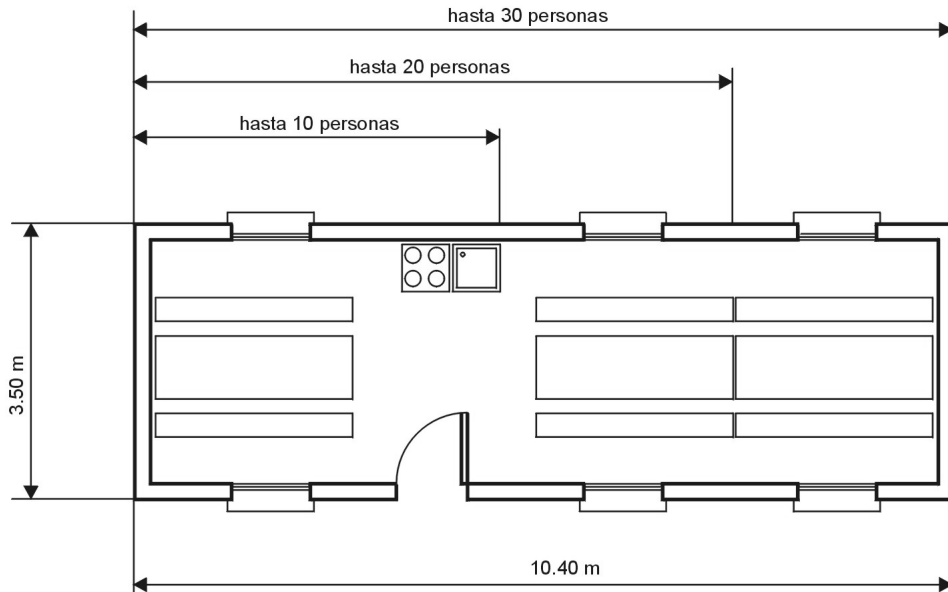

Alzado lateral

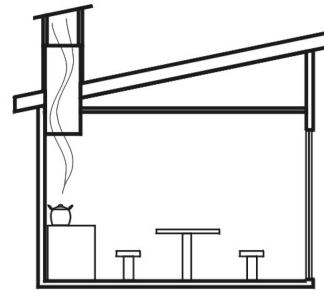

Sección transversal

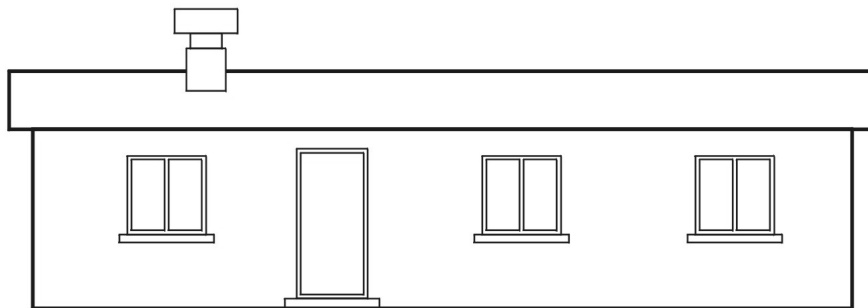

Alzado frontal

CRUCE DE LÍNEAS ELÉCTRICAS

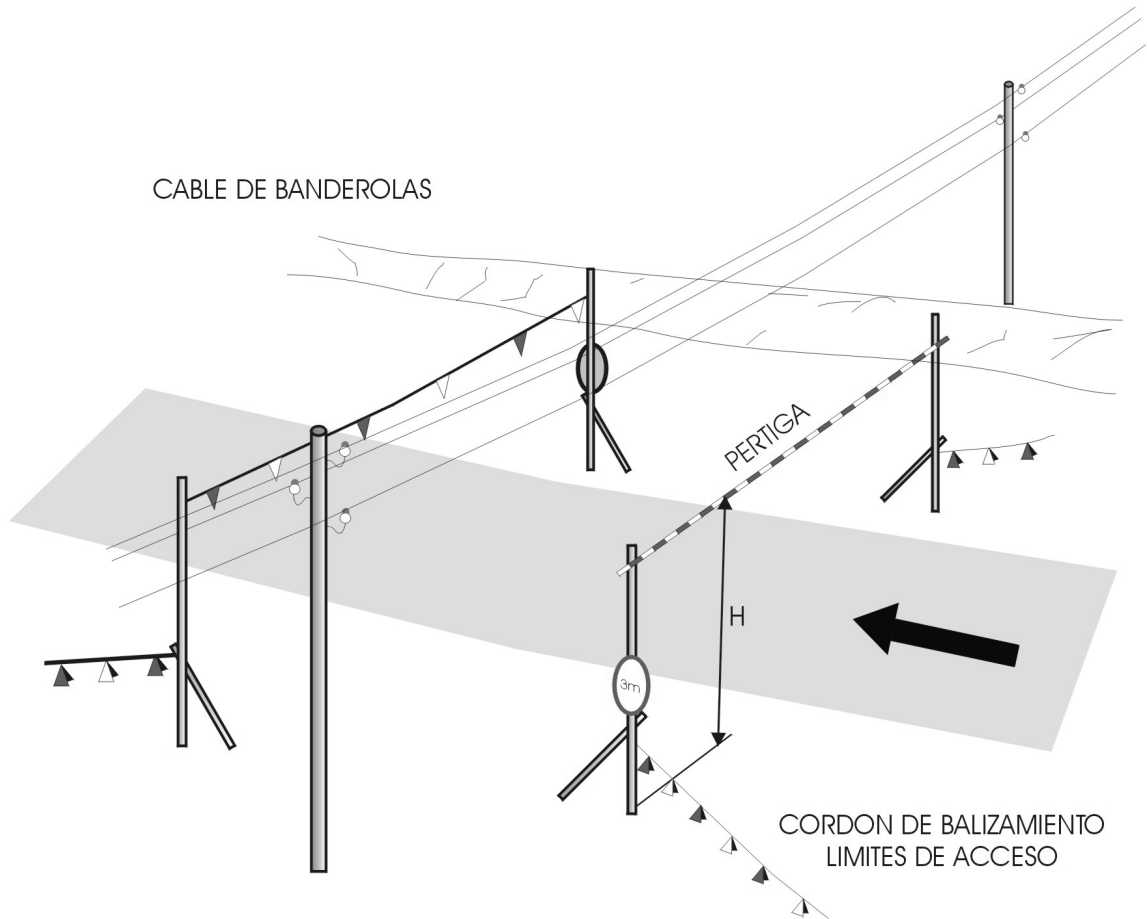

DISTANCIAS MINIMAS DE SEGURIDAD

BAJA TENSION $a > 1 \text{ m}$

ALTA TENSION $a > 3 \text{ m}$ HASTA 57.000 V

$a > 5 \text{ m}$ MAS 57.000 V

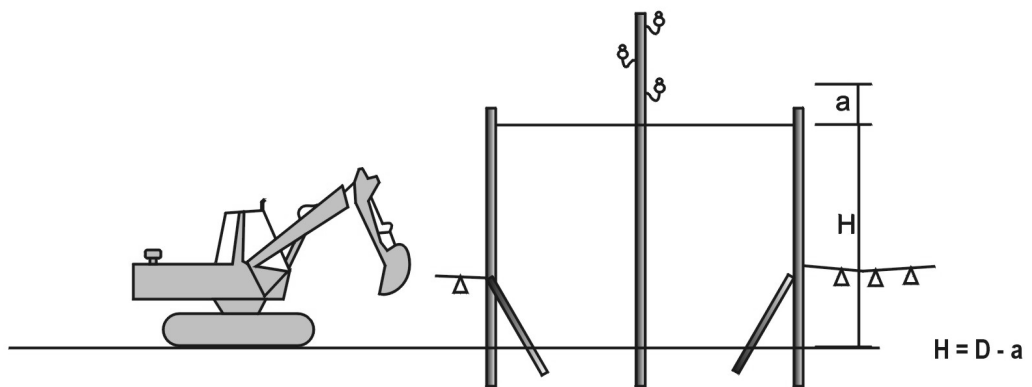

D= Altura mínima de la línea al suelo

ELEMENTOS DE IZADO

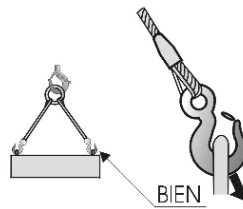
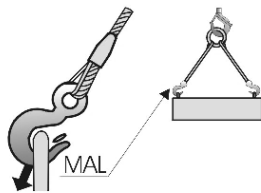
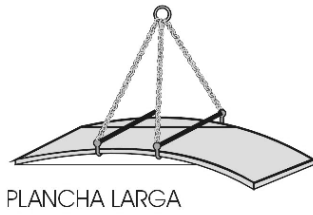
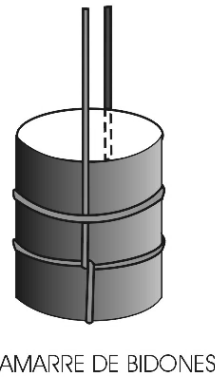
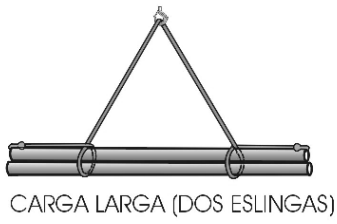

GANCHO CON OJAL (ABERTURA EXTERIOR DE LA CARGA)

ESCALERAS

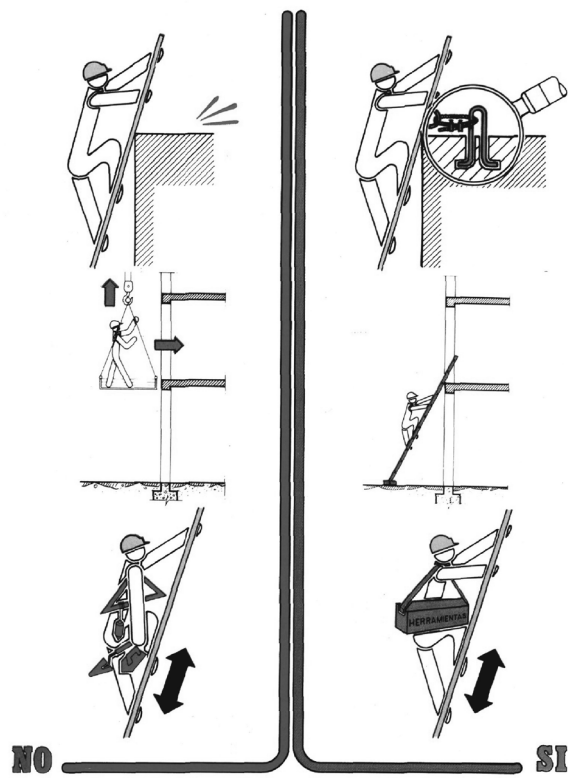
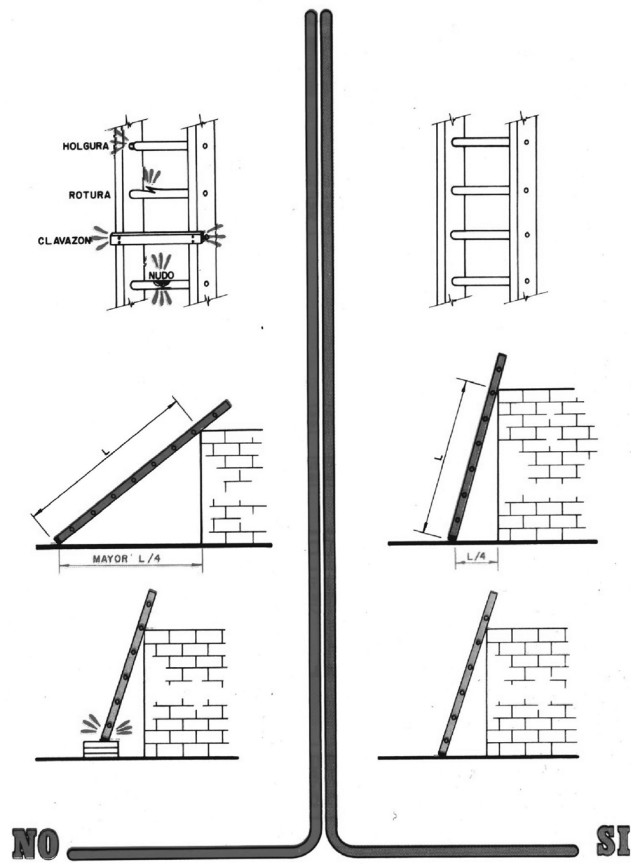

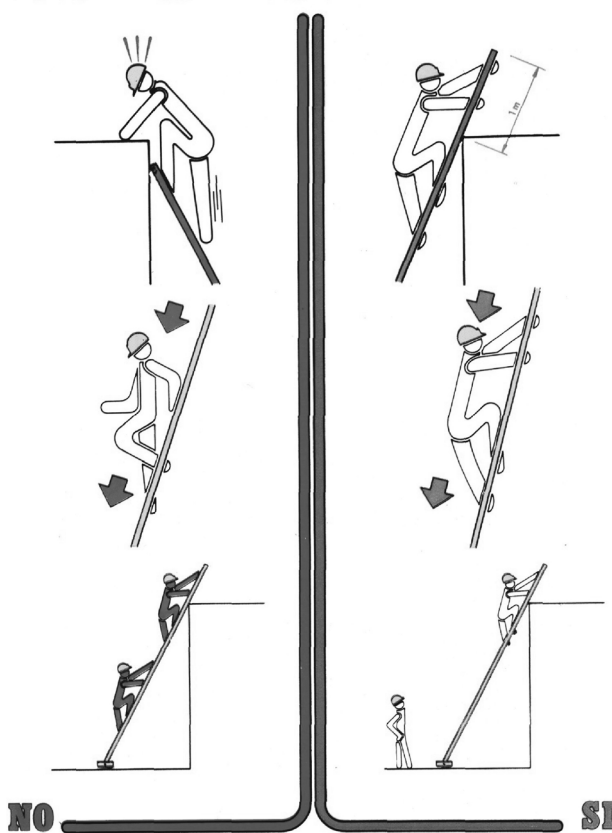
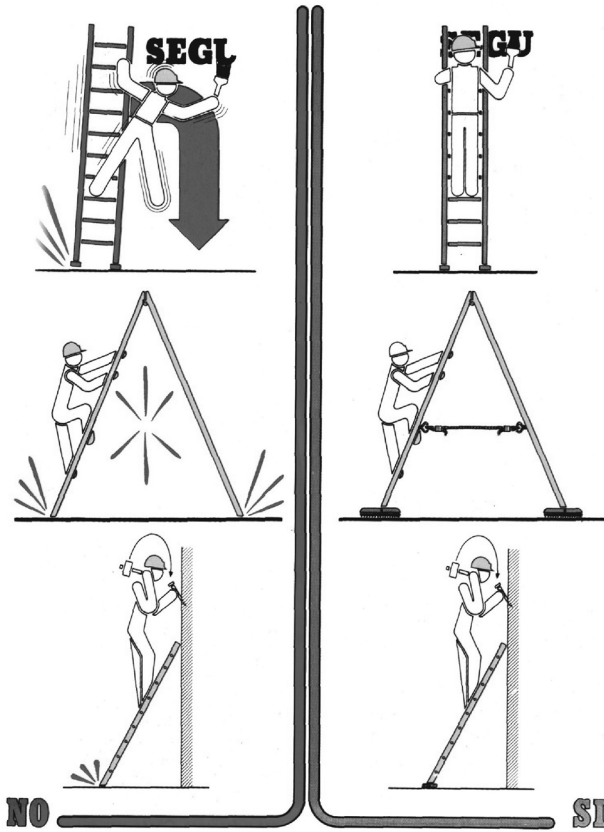

PROTECCIONES ELÉCTRICAS

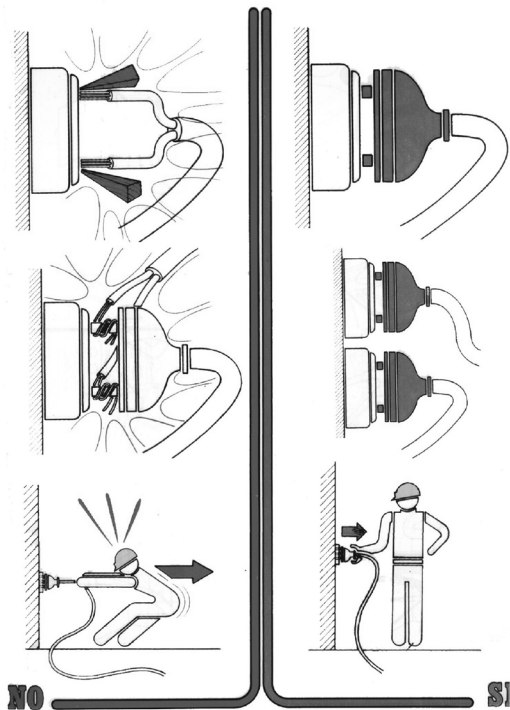
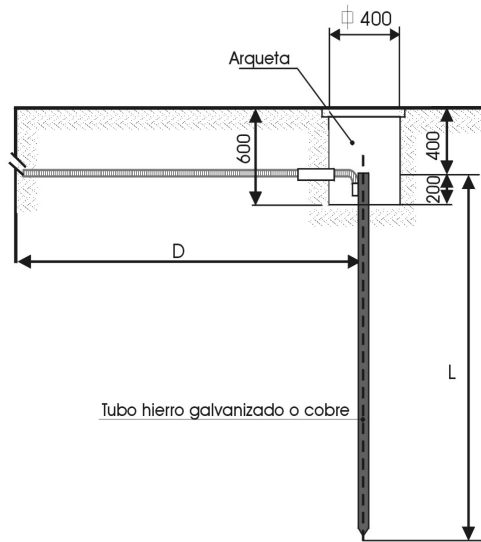

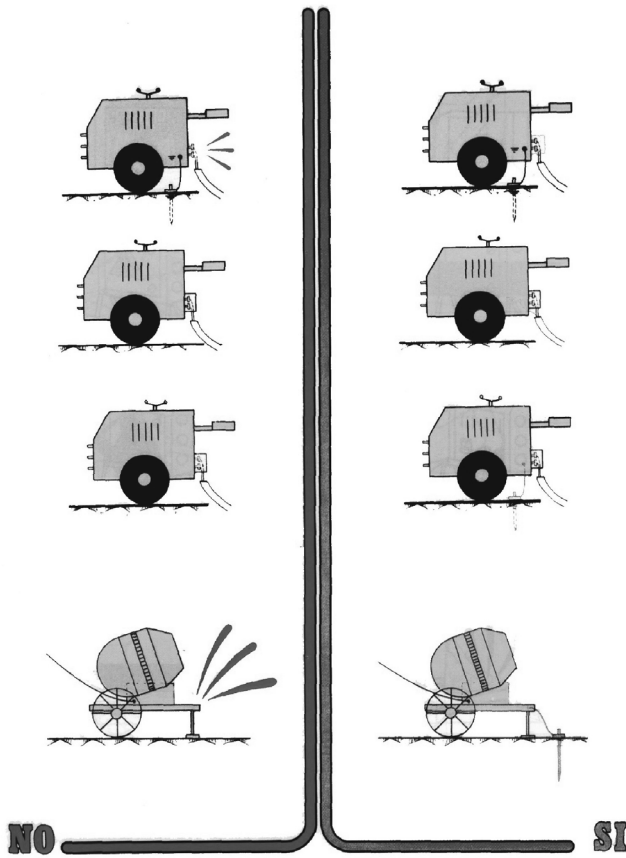
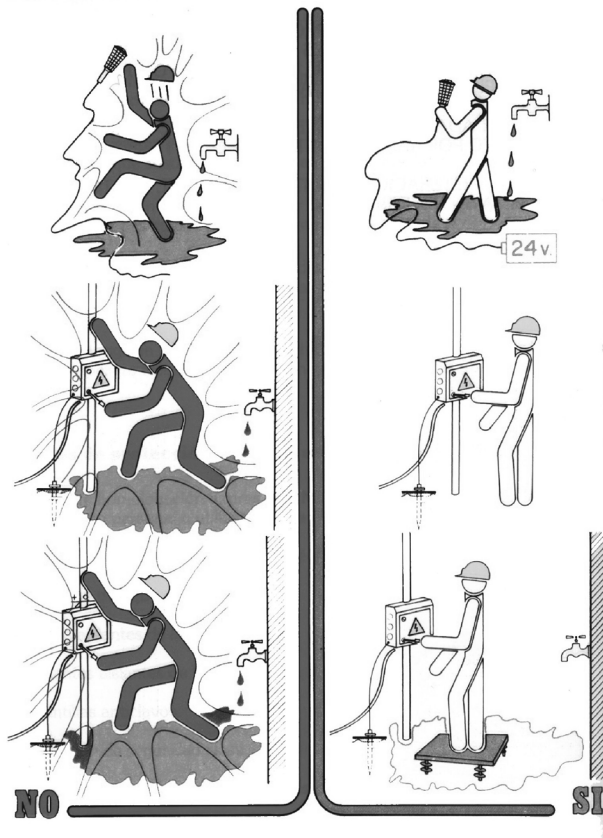

ELEMENTOS DE SEÑALIZACIÓN Y VALLADO



TB-5
PANEL DE ZONA EXCLUIDA AL TRAFICO

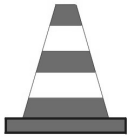

TB-6
CONO



TB-7
PIQUETE



TB-8
BALIZA DE
BORDE DERECHO



TB-10
CAPTAFAROS LADO
DERECHO E IZQUIERDO

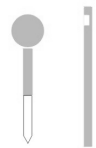

TB-11
HITO DE BORDE REFLEXIVO
Y LUMINISCENTE



TB-12
MARCA VIAL NARANJA



TB-13
GUIRNALDA

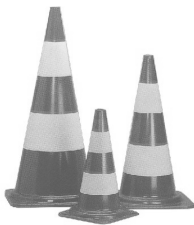

TB-6
CONOS DE DIVERSAS
ALTURAS

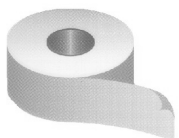

CINTA DE BALIZAMIENTO
PLÁSTICA

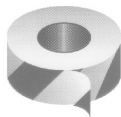

CINTA DE SEÑALIZAR
SUELO
(MARCA VIAL PROVISIONAL)



CORDON DE BALIZAMIENTO



PORTALÁMPARA CON CABLE A PRESION



CINTA DE BALIZAMIENTO PLASTICA

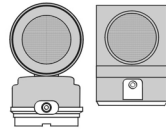

BALIZA INTERMITENTE CON CÉLULA FOTOELÉCTRICA

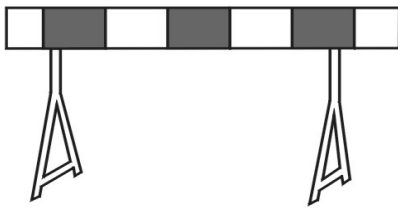
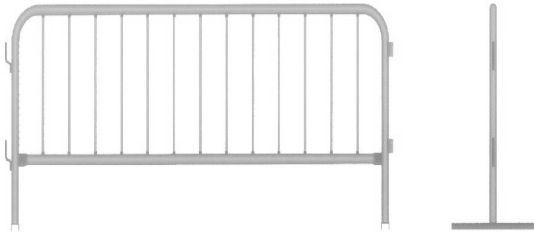

VALLA DE OBRA MOVIL

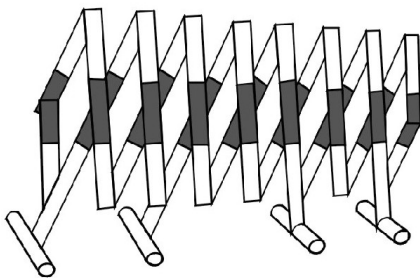

VALLA EXTENSIBLE ZINCADA TIPO "ACORDEON"

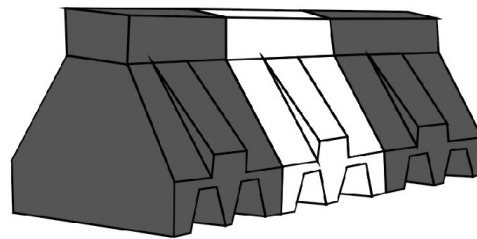

BARRERA DE PLASTICO RELLENABLE DE AGUA O ARENA

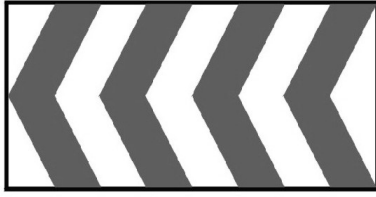

TB-1
PANEL DIRECCIONAL ALTO

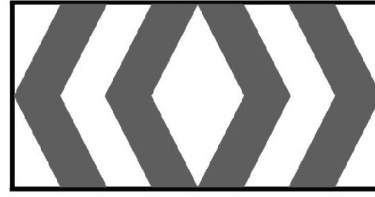

TB-3
PANEL DOBLE DIRECCIONAL ALTO



TB-2
PANEL DIRECCIONAL ESTRECHO



TB-4
PANEL DOBLE DIRECCIONAL ESTRECHO

MODELO DE DIMENSIONES 3,50x2 m

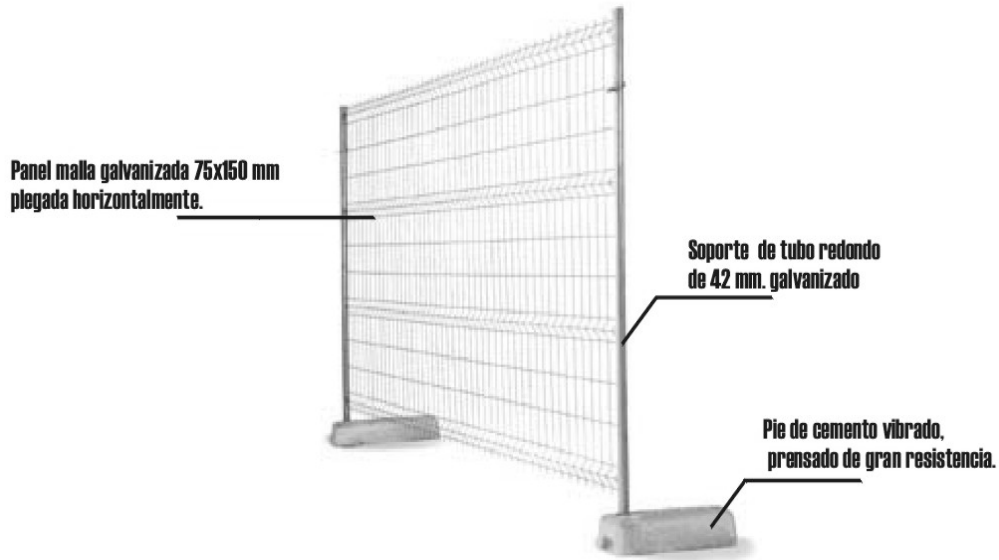

MANEJO DE CARGAS

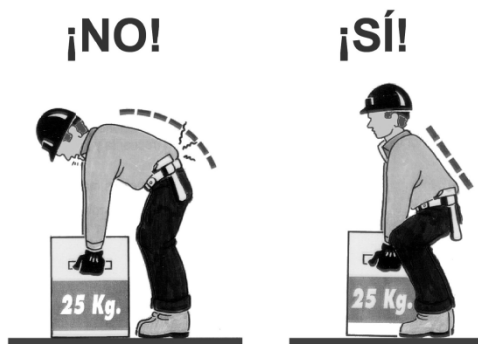

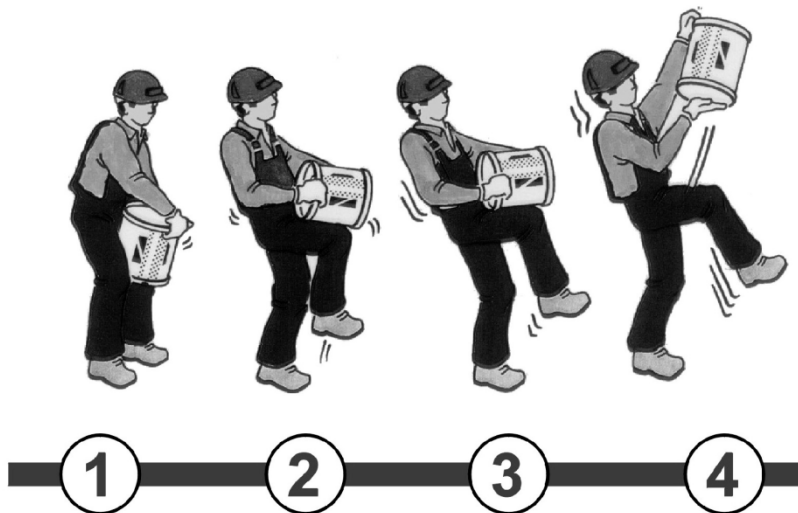
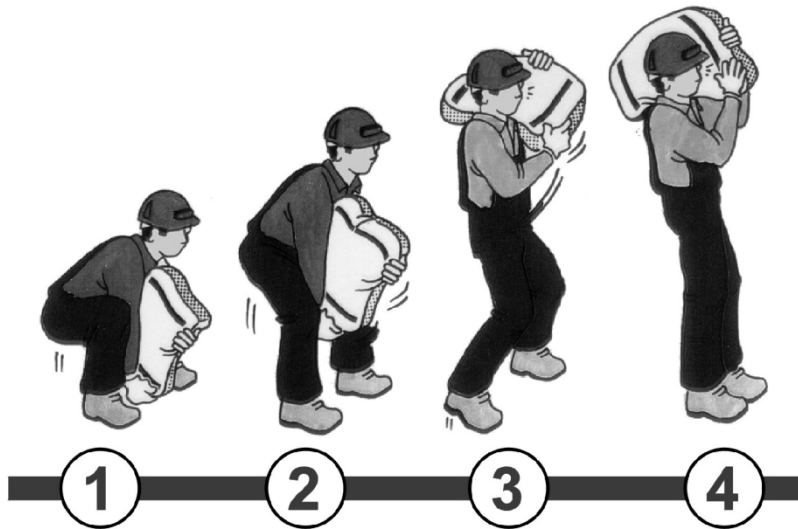

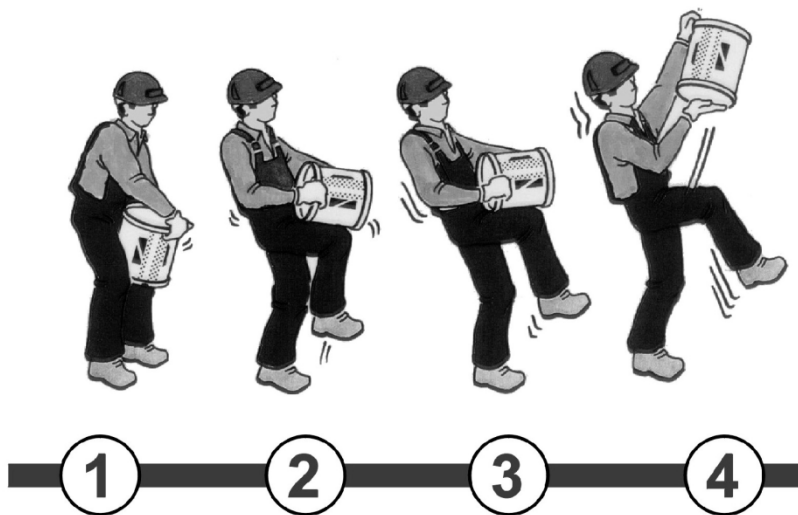
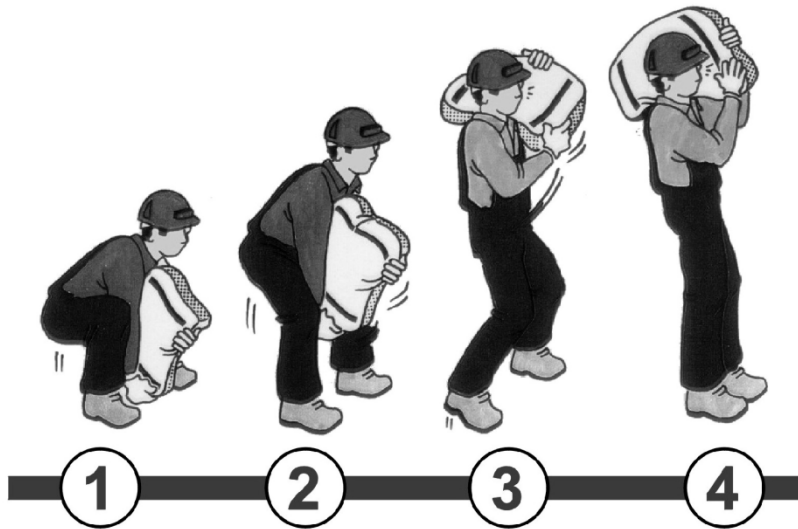

RIESGOS ESPECÍFICOS DE DEMOLICIÓN MANUAL

RIESGOS MAS FRECUENTES

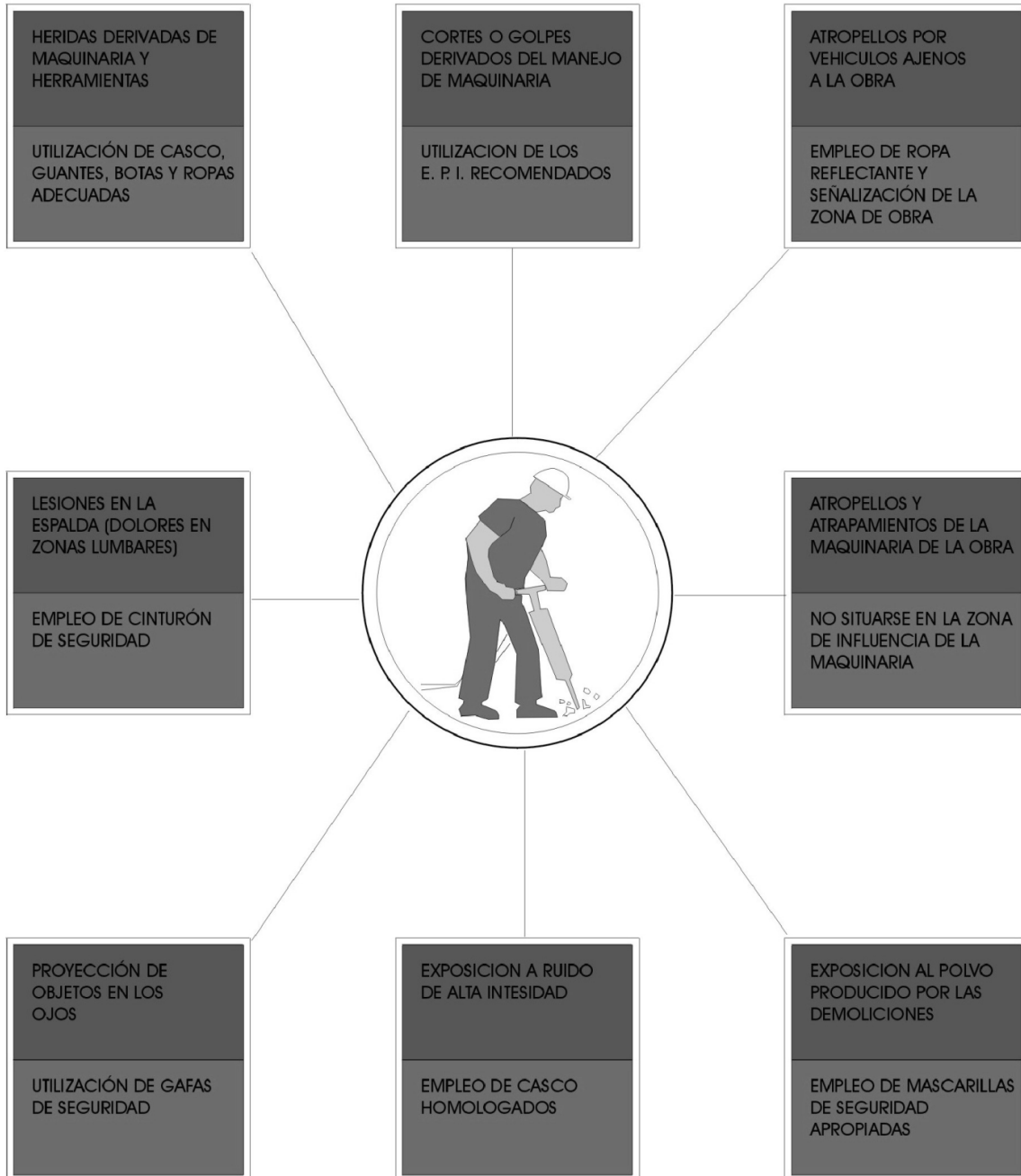

TRABAJO DE MANTENIMIENTO DE REDES DE SERVICIOS

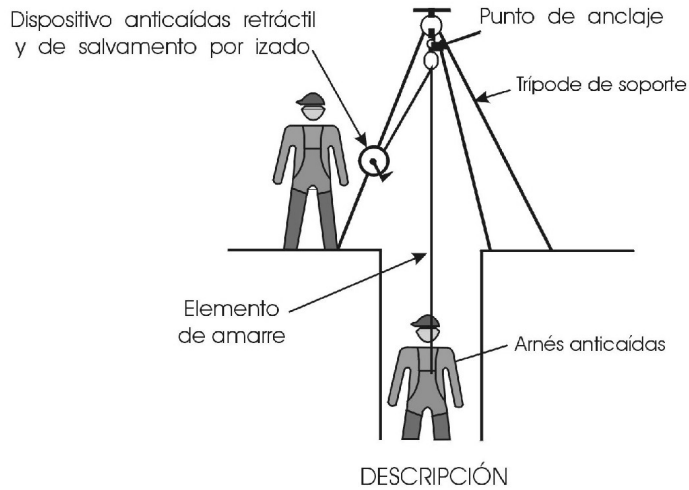

1º- ANTES DE INICIAR LOS TRABAJOS, COLOCARSE EL CHALECO REFLECTANTE Y PREVER LA SEÑALIZACIÓN.

2º- ABRIR LOS REGISTROS Y DEJAR VENTILAR.

3º- PROTEGER Y SEÑALIZAR LOS REGISTROS ABIERTOS.

4º- ANALIZAR Y EVALUAR LOS GASES CON EL APARATO.

5º- RECABAR INFORMACIÓN ANTES DEL DESCENSO, Y SIEMPRE CON AUTORIZACIÓN DEL RESPONSABLE.

6º- PREVER LA ILUMINACIÓN Y MEDIOS NECESARIOS.

7º- VALLAR EL ACCESO AL POZO MIENTRAS SE REALIZA EL TRABAJO EN EL INTERIOR.

8º- EFECTUAR SIEMPRE EL DESCENSO SEGURO.

9º- NUNCA TRABAJAR EN SOLITARIO.

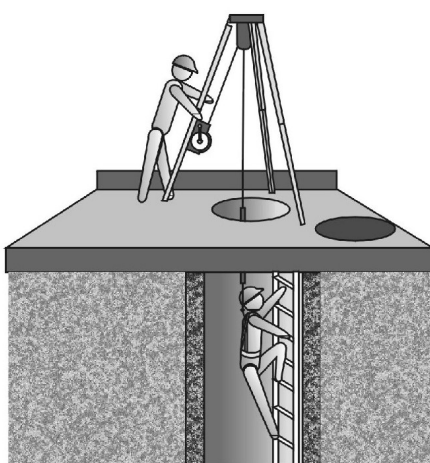

APLICACIÓN COMO SISTEMAS ANTICAÍDAS

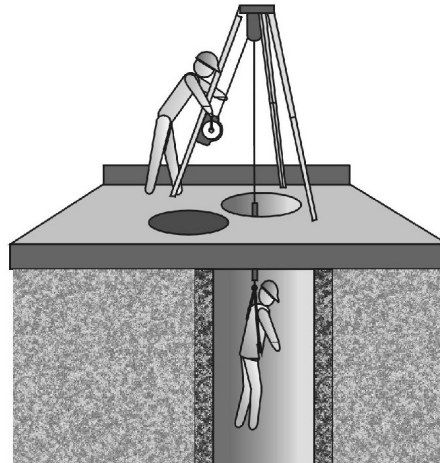

APLICACIÓN COMO SISTEMAS DE SALVAMENTO

SEÑALIZACIÓN DE EMERGENCIA

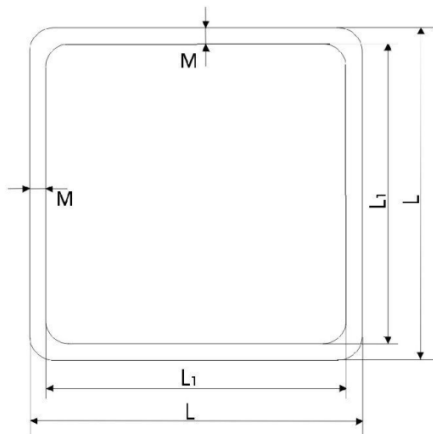

DIMENSIONES EN mm.		
L	L ₁	M
841	757	42
594	534	30
420	378	21
297	267	15
210	188	11
148	132	8
105	95	5



SI-122
SALIDA A UTILIZAR
EN CASO DE EMERGENCIA



SI-010
EQUIPOS PRIMEROS
AUXILIOS



SI-050
DUCHA DE SOCORRO

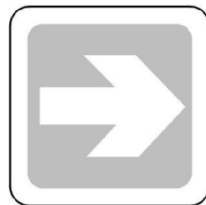

SI-131
VIAS DE EVACUACIÓN



SI-060
LAVAOJOS



SI-150
EXTINTOR

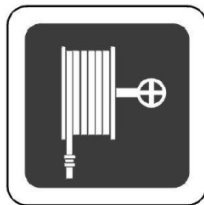

SI-170
BOCA DE INCENDIO



SI-200
PULSADOR DE ALARMA



SI-230
TELEFONO A
UTILIZAR EN CASO
DE EMERGENCIA

SEÑALIZACIÓN DE OBRA

SEÑALES DE PELIGRO



TP-3
SEMAFOROS



TP-13 a
CURVA PELIGROSA
HACIA LA DERECHA



TP-13 b
CURVA PELIGROSA
HACIA LA IZQUIERDA



TP-14 a
CURVAS PELIGROSAS
HACIA LA DERECHA



TP-14 b
CURVAS PELIGROSAS
HACIA LA IZQUIERDA



TP-15
PERFIL IRREGULAR



TP-15 a
RESALTO



TP-15 b
BADEN



TP-17
ESTRECHAMIENTO
DE CALZADA



TP-17 a
ESTRECHAMIENTO
DE CALZADA
POR LA DERECHA



TP-17 b
ESTRECHAMIENTO
DE CALZADA
POR LA IZQUIERDA



TP-18
OBRAS



TP-19
PAVIMENTO
DESIZANTE



TP-25
CIRCULACION EN
LOS DOS SENTIDOS



TP-26
DESPRENDIMIENTO



TP-28
PROYECCION
DE GRAVILLA



TP-30
ESCALON LATERAL



TP-50
OTROS PELIGROS

SEÑALES MANUALES



TM-1
BANDERA ROJA



TM-2
DISCO AZUL DE
PASO PERMITIDO



TM-3
DISCO DE STOP O
PASO PROHIBIDO

SEÑALES DE PROHIBICIÓN

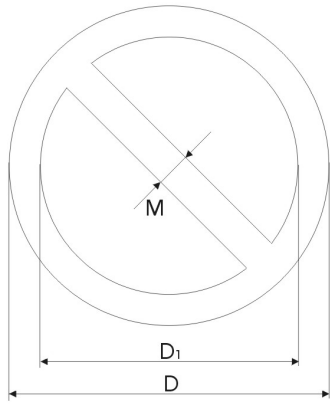

DIMENSIONES EN mm.		
D	D ₁	M
841	661	90
594	472	61
420	330	45
297	235	31
210	166	22
148	116	16
105	83	11



SP-240
PROHIBIDO
TRANSPORTAR
PERSONAS



SP-250
PROHIBIDO
SITUARSE DEBAJO
DE LA CARGA



SP-210
PROHIBIDO EL PASO
A CARRETTILLAS



SP-380
PROHIBIDO EL PASO



SP-190
PROHIBIDO
ACCIONAR



SP-360
NO ALMACENAR
NADA AQUÍ

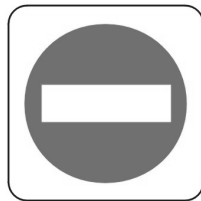

SP-400
PROHIBIDO EL PASO



SP-220
PROHIBIDO CIRCULAR
O PERMANECER EN
EL RADIO DE ACCION
DE LA EXCAVADORA



SP-370
PROHIBIDA
LA ENTRADA

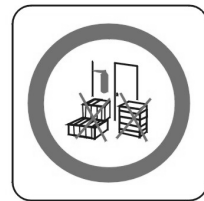

SP-350
PROHIBIDO DEPOSITAR
MATERIALES, MANTENER
LIBRE EL PASO



SP-140
PROHIBIDO
SALTAR LAS ZANJAS



SP-270
PROHIBIDO MANIPULAR
LA VALVULA



SP-260
PROHIBIDO CIRCULAR
DENTRO DE LA
ZONA DE CARGA



SP-390
PROHIBIDO EL PASO
A TODA PERSONA
AJENA A LA OBRA



SP-070
PROHIBIDO EL PASO



SP-010
AGUA NO POTABLE



SP-020
PROHIBIDO
APAGAR CON AGUA



SP-030
PROHIBIDO
ENCENDER FUEGO



SP-040
PROHIBIDO FUMAR



SP-080
¡ALTO! NO PASAR

SEÑALES DE OBLIGACIÓN

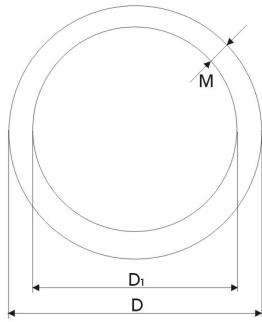

DIMENSIONES EN mm.		
D	D ₁	M
841	757	42
594	534	30
420	378	21
297	267	15
210	188	11
148	132	8
105	95	5



SO-160
USO OBLIGATORIO
DE PROTECTOR
AUDITIVO Y GAFAS



SO-170
USO OBLIGATORIO
DE GUANTES



SO-180
USO OBLIGATORIO
DE GUANTES
DIELECTRICOS



SO-190
USO OBLIGATORIO
DE CALZADO
DE SEGURIDAD



SO-200
USO OBLIGATORIO
DE BOTAS
DIELECTRICAS



SO-210
USO OBLIGATORIO
DE CALZADO
ANTIESTATICO



SO-220
USO OBLIGATORIO
DE CINTURON
DE SEGURIDAD



SO-230
USO OBLIGATORIO
DE CINTURON
DE SEGURIDAD



SO-240
USO OBLIGATORIO
DE CINTURON
ANTIVIBRATORIO



SO-250
USO OBLIGATORIO
DE ROPA
PROTECTORA



SO-120
USO OBLIGATORIO
DE CASCO Y
PROTECTORES AUDITIVOS



SO-130
USO OBLIGATORIO
DE CASCO YGAFAS



SO-140
USO OBLIGATORIO
DE CASCO Y
PANTALLA PROTECTORA



SO-150
USO OBLIGATORIO
DE CASCO, GAFAS Y
PROTECTORES AUDITIVOS



SO-040
USO OBLIGATORIO
DE CASCO

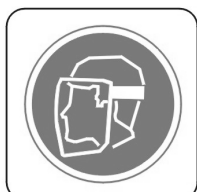

SO-080
USO OBLIGATORIO
DE PANTALLA
PROTECTORA



SO-090
USO OBLIGATORIO
DE GAFAS
O PANTALLA



SO-100
USO OBLIGATORIO
DE CASCO Y
MASCARA



SO-070
USO OBLIGATORIO
DE GAFAS
ANTISALPICADURA



SO-400
ES OBLIGATORIO
MANTENER
LIMPIA LA OBRA



SO-370
PASO OBLIGATORIO
PARA PERSONAS

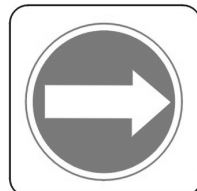

SO-380
DIRECCION
OBLIGATORIA



SO-390
ES OBLIGATORIO
APAGAR EL CIGARRO

SEÑALES DE ADVERTENCIA

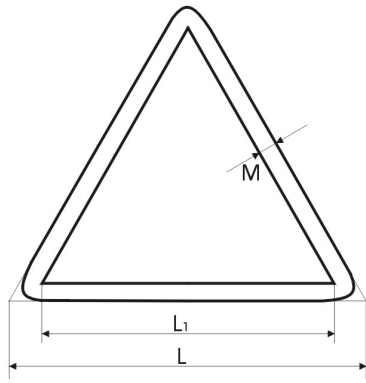

DIMENSIONES EN mm.		
L	L ₁	M
841	695	42
594	492	30
420	348	21
297	246	15
210	174	11
148	121	8
105	87	5



SA-010
PELIGRO DE
INCENDIO



SA-020
¡PELIGRO!
MATERIAL
COMBURENTE



SA-030
PELIGRO DE
EXPLOSIÓN



SA-040
PELIGRO DE
INTOXICACIÓN



SA-050
PELIGRO DE
CORROSIÓN



SA-060
RIESGO
ELÉCTRICO

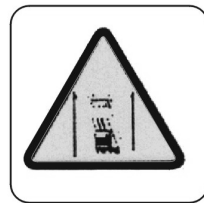

SA-070
RIESGO
ELÉCTRICO



SA-080
RIESGO
ELÉCTRICO



SA-090
RIESGO
ELÉCTRICO



SA-100
¡ATENCIÓN!
PUESTA A TIERRA



SA-230
¡ATENCIÓN!
ÁREA DE RUIDO
PELIGROSO



SA-260
¡PELIGRO!
CARGAS
SUSPENDIDAS



SA-280
DESPRENDIMIENTOS



SA-290
¡PELIGRO!
ZONA DE CARGA
Y DESCARGA



SA-300
¡PELIGRO!
OBJETOS FIJOS
A BAJA ALTURA



SA-340
¡PELIGRO!
CAÍDAS AL
MISMO NIVEL



SA-360
¡PELIGRO!
MAQUINARIA PESADA
EN MOVIMIENTO



SA-370
¡PELIGRO!
PASO DE
CARRETIILLAS



SA-380
¡PELIGRO!
PASO DE
CAMIONES



SA-400
PELIGRO
INDETERMINADO

CARTEL TIPO DE SEÑALIZACIÓN

				
				
<p>EN ESTA OBRA ES OBLIGATORIO SEGUIR TODAS LAS NORMAS DE SEGURIDAD Y SALUD EN EL TRABAJO</p>				
<p>NO SE PERMITE EL PASO A ESTA OBRA SIN IR ACOMPAÑADO DE PERSONA AUTORIZADA</p>				

Marzo ,2024

Fdo. Encarna Bosch Ferrer
Arquitecta urbanista
Espec. Univ. en Regeneración Urbana

Fdo. José Andrés Sanchis Blay
Lic. Ciencias ambientales e ing. téc. Agrícola